

Hauts-de-France, Oise
Beauvais

La cathédrale Saint-Pierre de Beauvais

Références du dossier

Numéro de dossier : IA60000315
Date de l'enquête initiale : 1996
Date(s) de rédaction : 1997, 2014
Cadre de l'étude : patrimoine gothique la cathédrale de Beauvais
Degré d'étude : étudié
Référence du dossier Monument Historique : PA00114502

Désignation

Dénomination : cathédrale
Vocable : Saint-Pierre

Compléments de localisation

Milieu d'implantation : en ville
Références cadastrales : 1975, AV, 148

Historique

En 1225, l'évêque Milon de Nanteuil et son chapitre décidèrent de reconstruire la cathédrale préromane aujourd'hui connue sous le nom de Basse-Œuvre. Les travaux commencèrent par la partie orientale du transept.

Après une interruption liée au contexte politique (conflit entre l'évêque et le roi), on éleva la couronne de chapelles et le collatéral intérieur, puis dans un troisième temps les parties hautes du vaisseau central. La première messe fut célébrée dans le nouveau chœur gothique en 1272.

En 1284, une partie des voûtes s'effondra. On répara les travées droites du chœur, touchées par l'accident, au 14^e siècle avec l'intervention de l'architecte Enguerrand Le Riche en 1338. Le chantier ne reprit ensuite qu'en 1500 avec l'édification du transept sur les plans de Martin Chambiges, en collaboration avec son fils Pierre.

A la mort de Martin Chambiges en 1532, la construction fut suivie par Michel Lalic ou Lalye. Deux dates portées sur le transept montrent la progression des travaux : 1537 au nord, 1550 au sud. En 1567, la tour élevée par Jean Vast à la croisée fut achevée. Cette tour, haute de 153 mètres, s'écroula en 1573.

Trois autres dates inscrites sur les voûtes entourant la croisée témoignent de leur reconstruction après la chute de la tour : 1575 à l'est (dans le chœur), 1577 au sud, 1578 au nord. En 1600 on commença à édifier la nef sous la direction de Martin Candelot, mais on en resta à la première travée, laissant la cathédrale inachevée.

Période(s) principale(s) : 13^e siècle, 14^e siècle, 16^e siècle

Dates : 1272 (porte la date, daté par source), 1537 (porte la date), 1550 (daté par source), 1575 (porte la date), 1577 (daté par source), 1578 (daté par source)

Auteur(s) de l'oeuvre : Martin Chambiges (maître des oeuvres de maçonnerie, attribution par travaux historiques), Pierre Chambiges (maçon, attribution par travaux historiques)

Description

Dans son état actuel, l'édifice ne possède qu'une amorce de nef à l'ouest. Il est donc essentiellement composé d'un transept et d'un chœur. Le transept, saillant, comprend trois vaisseaux de trois travées. Le chœur est assez similaire à celui d'Amiens bien qu'il dispose d'une travée de plus et de chapelles rayonnantes d'égale profondeur. Il comporte six travées droites et une abside entourée d'un déambulatoire sur lequel s'ouvrent les sept chapelles rayonnantes.

Éléments descriptifs

Matériau(x) du gros-oeuvre, mise en oeuvre et revêtement : calcaire, moyen appareil

Matériau(x) de couverture : plomb en couverture

Plan : plan en croix latine

Étage(s) ou vaisseau(x) : 5 vaisseaux

Couvrements : voûte d'ogives

Type(s) de couverture : toit à longs pans, pignon découvert

Typologies et état de conservation

État de conservation : restauré

Décor

Techniques : sculpture, sculpture (étudié), vitrail (étudié), peinture (étudié)

Représentations : feuillage

Précision sur les représentations :

Des chapiteaux à feuillage et quelques personnages, prennent place dans le chœur.

Dimensions

Précision dimensions :

Longueur totale de l'édifice d'après Philippe Bonnet-Laborderie (*La Cathédrale de Beauvais, Histoire et Architecture*) : 72,50 m. Profondeur des chapelles rayonnantes : 6,60 m. Longueur du chœur (du fond de la chapelle axiale aux piliers de la croisée) : 47 m. Longueur des travées droites du chœur : 25,40 du côté sud et 25,60 m du côté nord. Largeur du vaisseau central : 15,30 m environ. Largeur des cinq nefs : 43,40 m. Longueur totale du transept : 58,60 m. Hauteur de la voûte des chapelles (de la clef de voûte au sol) : 12,50 m. Hauteur de la voûte, prise dans la travée centrale du vaisseau principal (du sol à la clef) : 46,77 m environ. Hauteur de la voûte, prise dans le bras sud du transept : 48,50 m environ.

Statut, intérêt et protection

Intérêt de l'œuvre : à signaler

Protections : classé MH, 1840

Statut de la propriété : propriété de l'Etat

Présentation

HISTORIQUE

La **Basse-Œuvre** ayant été endommagée par un incendie en 1225, on décida de doter la cité d'une église comparable, en splendeur et en dimensions, aux grandes réalisations des diocèses voisins.

On choisit de reconstruire la cathédrale, tout en continuant à utiliser l'ancienne église épiscopale pour célébrer le culte pendant la durée des travaux. Ceux-ci furent commencés sous l'épiscopat de Milon de Nanteuil (1217-1234). Trois campagnes de construction sont identifiables jusqu'à l'achèvement du chœur, où l'on célébra le premier office en 1272. Mais le 28 novembre 1284, une partie des voûtes s'effondra sur les travées droites. Seule l'abside fut épargnée. Le chœur fut alors étayé et consolidé : on doubla le nombre des piliers intérieurs soutenant les travées droites. Les réparations étaient probablement achevées au milieu du 14^e siècle, avec l'intervention de l'architecte Enguerrand le Riche à partir de 1338. L'édifice resta en l'état jusqu'à la fin du Moyen-Âge ; les seuls compléments apportés au 15^e siècle concernent le décor intérieur : confection de la tenture de la Vie de saint Pierre, création des autels de Notre-Dame de la Paix et de sainte Anne. Mais en 1499, le chapitre résolut de reprendre le chantier et d'élever le transept et la nef. Le projet fut confié à Martin Chambiges, maître-maçon de Paris. La première pierre fut posée par l'évêque Louis de Villiers en 1500. Les travaux commencèrent par le bras sud du transept.

Martin Chambiges mourut en 1532. Son fils Pierre Chambiges lui succéda. En 1537, furent posés les vitraux du bras nord du transept, qui reçut son comble et sa couverture en 1538-40. Le comble du côté sud fut quant à lui achevé en 1548 et une statue de saint Pierre fut alors placée au sommet de la façade méridionale. En 1550, le bras sud du transept était voûté. Plutôt que de poursuivre le chantier par l'édification de la nef, le chapitre se lança alors dans la construction d'une gigantesque tour-lanterne à la croisée du transept. Le plan de cette tour, dressé par l'architecte Jean Vast, fut adopté en 1561. Six ans plus tard la tour était achevée, la pyramide en charpente qui la surmontait reçut sa couverture de plomb et son amortissement sommital : une croix de fer.

La cathédrale de Beauvais était alors l'église la plus haute de la chrétienté, dépassant même Saint-Pierre de Rome. Mais dès 1572, on commença à redouter l'accident : la croix de fer qui surmontait la tour-lanterne fut déposée car elle paraissait

trop pesante. Un an plus tard, ce fut la chute : le jour de l'Ascension (30 avril 1573), la tour s'effondra. Par chance, les fidèles venaient de quitter la cathédrale en procession et il n'y eut pas de victime.

On répara aussitôt les parties endommagées. Les voûtes que la chute de la tour avait abîmées, dans le chœur et le transept, furent remises en état et la croisée du transept reçut un couverture en bois. Mais il n'était plus question de lancer une flèche à l'assaut des nuages : un modeste clocher remplaça la tour de Jean Vast. Encore n'y plaça-t-on qu'une partie des cloches de la cathédrale : le reste se trouvait dans une tour adjacente, aujourd'hui disparue, qui se dressait près du portail méridional. Le projet d'achèvement de la cathédrale n'était cependant pas abandonné. Il fut mis en sommeil pendant le dernier quart du 16^e siècle, mais dès 1600 la construction reprit sous la direction du maître-maçon Martin Candelot. En 1604, une première travée de la nef fut voûtée. Un palis de bois provisoire fermait l'église à l'ouest. Cette clôture finit toutefois par devenir permanente, laissant la cathédrale de Beauvais à jamais inachevée. Les travaux menés aux 17^e et 18^e siècles concernèrent essentiellement le décor intérieur.

A la Révolution, la cathédrale devint simple église paroissiale et perdit une bonne partie de son mobilier, notamment ses reliquaires d'orfèvrerie qui furent envoyés à la Monnaie pour y être fondus. Dans les premières décennies du 19^e siècle, l'église (redevenue cathédrale en 1822) parvint à retrouver un certain decorum en récupérant des éléments dispersés du patrimoine religieux beauvaisien : la chaire de l'abbaye Saint-Lucien, les stalles de Saint-Paul-lès-Beauvais, etc.

L'édifice fut classé parmi les Monuments Historiques dès la rédaction de leur première liste en 1840. L'architecte Ramée, chargé d'établir un programme de restauration en 1842, proposa d'agrandir la cathédrale à l'ouest en construisant une ou deux travées supplémentaires afin de contrebuter l'église. Ce projet, repris par son successeur Verdier, fut définitivement abandonné en 1854. Les seuls travaux désormais envisagés concernèrent la restauration. Les pyramides chancelantes qui terminaient les culées des arcs-boutants furent refaites à partir de 1813. Après 1861, les toitures en tuiles des chapelles rayonnantes et des bas-côtés furent remplacées par une couverture en terrasse, pour dégager les baies obstruées du triforium. Et les piles des bas-côtés du chœur furent reprises en sous-œuvre en 1897 et 1904.

La cathédrale ne subit pas trop de dommages pendant la Première Guerre mondiale. En revanche elle fut touchée par les bombardements de 1940 qui détruisirent la sacristie du chapitre. Mais comparativement au reste de la ville, la cathédrale fut relativement épargnée : elle ne reçut que cinq bombes et demeura debout. Quant aux vitraux anciens, les scènes figurées avaient toutes été déposées et mises à l'abri au château de Carrouges, dans l'Orne, en 1939. Si la cathédrale ne souffrit pas trop, tout le quartier canonial qui l'entourait fut laminé.

DESCRIPTION

Le plan de la cathédrale reflète l'histoire de l'édifice : le parti d'origine fut modifié au 14^e siècle, lors de la restauration des éléments effondrés en 1284, puis au 16^e siècle lorsqu'on reprit les travaux abandonnés pendant plus d'un siècle. Dans son état actuel, l'édifice ne possède qu'une amorce de nef à l'ouest. Il est essentiellement composé d'un transept et d'un chœur. Le transept, saillant, comprend trois vaisseaux de trois travées. Le chœur comporte six travées droites et une abside entourée d'un déambulatoire sur lequel s'ouvrent sept chapelles rayonnantes. Ce plan s'apparente à celui du chœur de la cathédrale d'Amiens ; toutefois la chapelle d'axe ne reçoit pas de développement particulier à Beauvais. D'autre part, le plan actuel n'est pas exactement celui du 13^e siècle : à l'origine le chœur n'avait que trois travées droites (elles furent recoupées au 14^e siècle pour consolider l'édifice) et le transept aurait dû porter des tours qui ne furent jamais construites. Le transept est très richement orné dans le style gothique flamboyant. Seule sa partie orientale date du 13^e siècle ; ce fut par là que commença la construction de la cathédrale vers 1225. Cette antériorité explique l'originalité de son élévation : au-dessus de la baie inférieure apparaissent une galerie de circulation extérieure et une rose, qui ne se retrouvent pas sur les autres murs de la cathédrale. Mais les travaux ayant été interrompus, le reste du transept ne fut achevé qu'au 16^e siècle dans un style beaucoup plus chargé.

La partie la plus imposante de la façade sud correspond au vaisseau central du transept. Encadrée de deux tourelles abritant des escaliers, elle se divise en plusieurs étages : celui du portail, surmonté d'un gâble ; celui de la claire-voie centrale ; celui de la rose ; enfin celui du pignon décoré de niches, qui termine l'élévation.

Le **portail d'entrée** offre une riche ornementation. Avant la Révolution, l'accès était encadré par les statues des apôtres ; au-dessus, dans les voussures, étaient représentées des scènes de la vie de saint Pierre, patron de l'église. Ces sculptures ont malheureusement disparu en 1793, mais il reste les niches et les dais qui les abritaient, ainsi que les figures de monstres et de grotesques qui s'agitent entre les pampres de vigne tout autour du portail. L'édifice a conservé ses portes du 16^e siècle : de superbes vantaux de bois sculptés, attribués au sculpteur Jean Le Pot. Ils représentent à gauche, *saint Pierre guérissant un boiteux à la porte du Temple* et à droite *La conversion de saint Paul sur le chemin de Damas*. En dessous apparaît parmi d'autres figures la salamandre de François Ier, bienfaiteur de la cathédrale. Ces sculptures sont imprégnées du style de la Renaissance.

Le **chevet** de la cathédrale est particulièrement impressionnant, avec sa forêt d'arcs-boutants dont la légèreté contraste avec leur hauteur. Ils soutiennent la cage vitrée qui se dresse au centre, surplombant les chapelles latérales. Les culées qui portent les arcs-boutants sont ornées de gâbles et de fines colonnettes, qui les font paraître moins massives. A la tête des arcs-boutants sont ménagées des niches qui conservent les restes mutilés de statues de saints.

Plus bas dans la composition très hiérarchisée du chevet se développe le déambulatoire, dont les baies s'inscrivent dans un triangle, puis les chapelles qui forment la base de la pyramide. Chaque chapelle vient s'encaster entre deux culées. En outre, deux contreforts moins massifs la soutiennent. Ils reprennent la même modénature que les culées qui les entourent, permettant ainsi à l'œil de glisser sans heurt le long des chapelles. Le soubassement circulaire qui porte toutes

les chapelles accentue cette fluidité. On comprend dès lors la volonté de ne pas donner plus d'espace à la chapelle axiale : son développement aurait rompu la couronne de chapelles qui ceinture la cathédrale à l'est.

La façade nord du transept, symétrique par rapport à celle au sud, est légèrement plus simple. Le **portail nord** est lui aussi décoré de vantaux sculptés du 16^e siècle, mais leur style est d'inspiration plus gothique. Ils représentent les *Docteurs de l'Église* entourés des *Sibylles*, thème hérité de la fin du Moyen-Âge. À côté du transept, la sacristie est surmontée de la salle du trésor : ces annexes accolées au flanc de la cathédrale font partie des réalisations du 13^e siècle.

L'intérieur

La façade occidentale n'ayant pas été construite, on pénètre dans la cathédrale par le bras sud du transept. L'effet d'élan est alors saisissant : les voûtes culminent à 48 mètres de hauteur. Le gigantisme du chœur se brise pourtant sur le mur nu qui interrompt la nef à l'ouest : l'intérieur de la cathédrale de Beauvais, longue de 70 mètres environ, semble à la fois immense et tronqué.

À droite de l'entrée, à l'est du transept, le bas-côté révèle le premier aspect de la construction du 13^e siècle. Les murs et les piliers y sont assez épais, pour supporter des tours dont le projet fut finalement abandonné. Les travaux, interrompus au-dessus du niveau des grandes arcades, ne furent repris qu'au 16^e siècle, la majeure partie du transept datant de par ailleurs de cette époque. Cette partie est marquée par le style flamboyant : les piliers ont une forme ondulée et ne possèdent pas de chapiteau, les retombées de voûtes pénétrant directement dans la masse du support. L'architecte désirent élever une tour, cette fois au centre du transept, prit soin de ne pas trop évider les murs porteurs : c'est pourquoi l'étage séparant les grandes arcades des fenêtres hautes n'est pas occupé par une galerie de circulation ajourée, comme dans le chœur, mais par une simple arcature aveugle.

Sur la voûte du transept, les dates : 1577 et 1550 au sud, 1578 au nord, correspondent à deux campagnes de travaux : 1550 indique l'achèvement de la construction du transept sur les plans de Martin Chambiges. Les deux autres dates correspondent à la reconstruction qui fut menée après la chute de la tour centrale du transept en 1573. C'est à cette époque qu'on mit aussi en place le couverture en bois de la croisée, plus léger qu'une voûte en pierre.

Le transept du 16^e siècle, malgré son style flamboyant, respecte l'élévation choisie au 13^e siècle pour le chœur, à savoir une division en trois niveaux : les grandes arcades, le triforium (galerie de circulation intérieure) et les fenêtres hautes. Ces trois niveaux apparaissent nettement dans le vaisseau central du chœur. Les fenêtres hautes sont particulièrement élevées, ce qui donne sa légèreté et son élan à l'édifice. De plus le triforium est ajouré, augmentant ainsi l'ampleur de la paroi lumineuse.

Les piliers élevés au 13^e siècle le long du vaisseau central du chœur sont formés d'un noyau circulaire entouré de colonnettes. Leur originalité est d'être asymétriques : les colonnettes sont plus nombreuses vers le collatéral que vers le chœur liturgique, où n'existe qu'une seule colonnette profondément enfoncée dans le noyau circulaire. Le spectateur est ainsi invité à laisser glisser son regard sur les piliers du chœur, presque lisses, tandis qu'il perçoit dans le collatéral et le déambulatoire des jeux d'ombres et de lumières le long des supports.

La répartition en trois niveaux se retrouve dans le déambulatoire et le collatéral du chœur, quoique les fenêtres y soient moins développées et que le triforium ne soit pas autant éclairé. Il est assez rare que l'élévation du collatéral reproduise ainsi celle du vaisseau central. Un tel parti produit un effet d'étagement des volumes intérieurs. Cet effet est renforcé par le décrochement entre le déambulatoire et les chapelles qu'il dessert : le regard progresse de la zone la plus basse, sur les côtés, vers la hauteur intermédiaire du déambulatoire avant de s'élever jusqu'au sommet de la partie centrale. Malgré ses dimensions gigantesques, l'espace est ainsi unifié.

La chute d'une partie des voûtes du chœur en 1284 entraîna d'importantes modifications de l'élévation primitive. On voulut ajouter de nouveaux piliers pour soutenir les voûtes, brisant ainsi les espaces imaginés au 13^e siècle. Les grandes arcades des travées droites du chœur furent donc recoupées : les piliers ajoutés au 14^e siècle passent au travers des arcs d'origine, dont le tracé est encore apparent. Ces piliers se distinguent par leur diamètre plus faible et par leur décor sculpté : le feuillage des chapiteaux est plus grêle.

La voûte a également été renforcée : chaque travée est couverte d'une voûte sexpartite, formant une étoile autour de la clé centrale. À l'origine, les voûtes ne comportaient que quatre voûtains, comme à Chartres ou à Amiens. Les deux autres voûtains sont une adjonction du 14^e siècle.

Le dessin du triforium et des fenêtres hautes a lui aussi été modifié dans les travées droites du chœur, devenues beaucoup moins larges au 14^e siècle. En revanche toute la partie tournante du chœur a conservé ses parties hautes du 13^e siècle. La différence entre les deux campagnes de construction apparaît par exemple dans le triforium : les colonnettes et les rosaces qui décorent cette galerie de circulation sont plus fines dans l'abside que dans les travées droites. Dans chaque travée tournante la colonnette médiane établit un lien avec la fenêtre haute qui domine le triforium ; ce prolongement disparaît dans les travées droites du chœur, où le triforium est isolé des baies vitrées par un cordon horizontal que rien ne franchit. Malgré les reprises du 14^e siècle et du 16^e siècle, la cathédrale de Beauvais a conservé la hauteur et la luminosité voulues par ses bâtisseurs. Les parois, entre les supports de voûtes, ne sont que de fines cloisons de vitraux translucides et colorés. La cathédrale abrite en effet un ensemble de verrières remarquables, allant du 13^e au 20^e siècle.

Références documentaires

Documents figurés

- **La cathédrale Saint-Pierre. L'intérieur du sanctuaire**, croquis préparatoire de 1730 (BM Beauvais, coll. Bucquet-Aux-Cousteaux, tome 23).

Bibliographie

- BIDEAULT, Maryse et LAUTIER, Claudine. **Ile-de-France gothique**. Paris : Picard, 1987, tome I.
p. 70-93
- BOIRET, Yves. **Beauvais, la cathédrale inachevée**. In *Monuments historiques de la France*, 1987, tome 153.
p. 50-53
- BONNET-LABORDERIE, Philippe. **La Cathédrale Saint-Pierre de Beauvais**. La Mie-au-Roy : GEMOB, 1978 (Histoire et architecture).
- BRANNER, Robert. **Le Maître de la cathédrale de Beauvais**. *Art de France*, 1962, volume II.
p. 77-92
- BUCHER, François. **The Beauvais Collapse and 13th Century Art**. *Acta : the Center for Medieval and Early Renaissance Studies*, 1976, volume III.
p. 1-16
- COYECQUE, Ernest. **Le transept de la cathédrale de Beauvais**. *Nouvelles archives de l'art français*. Paris : Charavay Frères, 1891, tome VII.
p. 101-103
- DELETTRE, André (Abbé). **Histoire du diocèse de Beauvais depuis son établissement, au IIIe siècle, jusqu'au 2 septembre 1792**. Beauvais : A. Desjardins, 1843, volume III.
- DESJARDINS, Gustave. **Histoire de la cathédrale de Beauvais**. Beauvais : Victor Pineau, 1865.
- FAUQUEUX, Charles. **Beauvais, son histoire (des origines à nos jours)**. Beauvais : Imprimerie centrale administrative, 1939.
- GILBERT, Antoine-Pierre-Marie. **Notice historique et descriptive de l'église cathédrale Saint-Pierre de Beauvais**. Beauvais : Moisand, 1829.
- GRAVES, Louis. **Précis statistique sur le canton de Beauvais, arrondissement de Beauvais (Oise)**. Beauvais : Achille Desjardins, 1851.
- GUERREAU, Alain. **Édifices médiévaux, métrologie, organisation de l'espace : à propos de la cathédrale de Beauvais**. *Annales*, janvier-février 1992, volume 47.
p. 87-106
- HEYMAN, Jacques. **Beauvais Cathedral**. *Transactions of the Newcomen Society*, 1967-1968, volume 40.
p. 15-32
-

LEBLOND, Victor. **La Cathédrale de Beauvais**. Paris : Henri Laurens, 1926 (Petites monographies des Grands Edifices).

- MARS AUX, Léopold-Henri (abbé). **La cathédrale de Beauvais**. *Congrès archéologique de France*, 1905, tome 72.
p. 4-15
- MURRAY, Stephen. **An expertise at Beauvais Cathedral**. *Journal of the British Archeological Association*, 1977, volume 130.
p. 133-144
- MURRAY, Stephen. **The Choir of the Church of Saint-Pierre, Cathedral of Beauvais : a Study of Gothic Architectural Planning and Constructional Chronology in its Historical Context**. *Art Bulletin*, 1980, volume LXII.
p. 533-551
- MURRAY, Stephen. **Beauvais Cathedral : Architecture of Transcendence**. Princeton : Princeton University Press, 1989.
- PICARDIE. Inventaire général des monuments et des richesses artistiques de la France. **La cathédrale Saint-Pierre de Beauvais, architecture, mobilier et trésor**. Réd. Judith Förstel, Aline Magnien, Florian Meunier et al. ; fotogr. Laurent Jumel, Thierry Lefébure, Irwin Leullier. Amiens : AGIR-Pic, 2000 (Images du Patrimoine, 194).
- PICARDIE. Inventaire général des monuments et des richesses artistiques de la France. **La Cathédrale Saint-Pierre de Beauvais - Oise**. Réd. Judith Förstel, Aline Magnien ; fotogr. Laurent Jumel, Thierry Lefébure, Irwin Leullier. Amiens : AGIR-Pic, 1998 (Itinéraire du patrimoine, 139).
- PIHAN, Louis (abbé). **Beauvais, sa cathédrale, ses principaux monuments**. Beauvais : H. Trézel, 1885.
- PLAGNIEUX, Philippe. **La date et les architectes de la restauration de la cathédrale de Beauvais après l'effondrement de 1284**. *Bulletin de la Société Nationale des Antiquaires de France*, 1995.
p. 229-234
- TAUPIN, Jean-Louis. **Réflexions sur la cathédrale Saint-Pierre de Beauvais**. *ANAGKE*, 1995, n° 12.
p. 86-100
- TAUPIN, Jean-Louis. **Les rotondes virtuelles du gothique**. In Actes du colloque international : *Guillaume de Volpiano et l'architecture des rotondes*. (septembre 1993 ; Dijon). [s. ed.] : 1996.
- TAUPIN, Jean-Louis. **Le fer des cathédrales**. *Monumental*, juin 1996, n° 13.
p. 18-27
- WOILLEZ, Emmanuel. **Description de la cathédrale de Beauvais, accompagnée du plan, des vues et des détails remarquables du monument et précédée d'un résumé des principaux événements qui s'y rattachent**. Paris : Derache, Beauvais : Caux-Porquier, 1838.
- WOILLEZ, Emmanuel. **Répertoire archéologique du département de l'Oise**. La Mée-sur-Seine : Editions Amatteis, 1997. Réédition du livre de 1862 (Paris : Imprimerie impériale).

- WOILLEZ, Emmanuel. *Études archéologiques sur les monuments religieux de la Picardie. Mémoires de la Société des antiquaires de Picardie*. Amiens : Duval et Herment, 1843, tome VI.
- WOLFE, Maury et MARK, Robert. *The Collapse of the Vaults of Beauvais Cathedral in 1284. Speculum*, 1976, volume 51.
p. 462-476

Illustrations

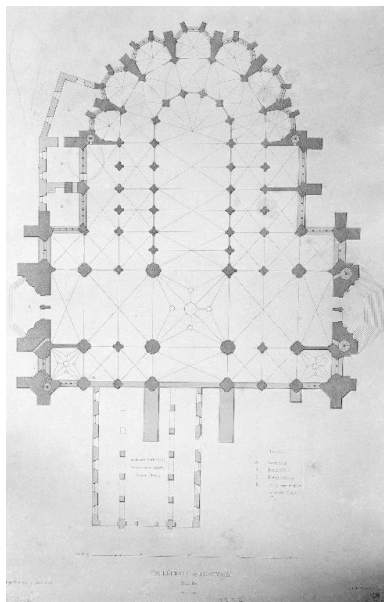

Plan de la cathédrale, 19e siècle.
Phot. Laurent Jumel (reproduction)
IVR22_19956000319XB

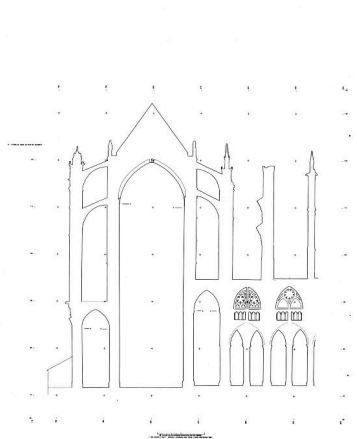

Plan de voûtement du transept :
relevé photogrammétrique.
Phot. Atelier de photogrammétrie
IVR22_19946001370P

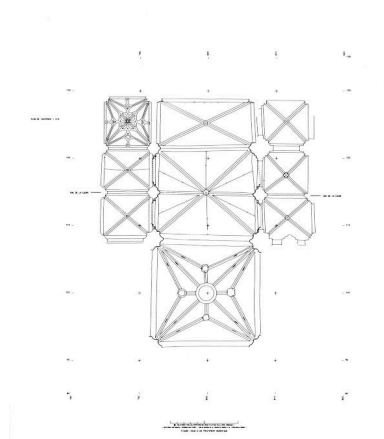

Coupe du transept : relevé
photogrammétrique.
Phot. Atelier de photogrammétrie
IVR22_19946001369P

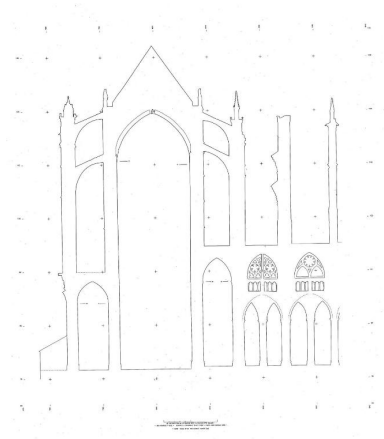

Coupe longitudinale nord :
restitution photogrammétrique.
Phot. Philippe Manucci
IVR22_19996001968P

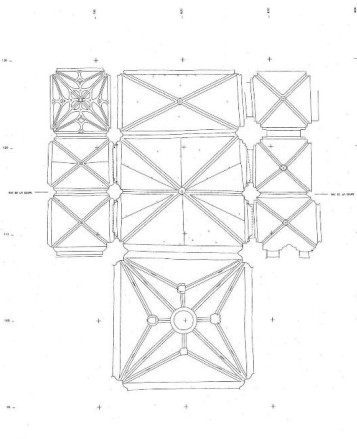

Plan du voûtement de la croisée
et du bras nord du transept :
restitution photogrammétrique.
Phot. Philippe Manucci
IVR22_19996001967P



L'intérieur du sanctuaire,
croquis préparatoire de 1730
(BM Beauvais, coll. Bucquet-
Aux-Cousteaux, tome 23).
Phot. Leullier Irwin
IVR22_19996001957XA



L'intérieur du sanctuaire, dessin
de 1730 (BM Beauvais, coll.
Bucquet-Aux-Cousteaux, tome 23).
Phot. Irwin Leullier
IVR22_19996001958XA

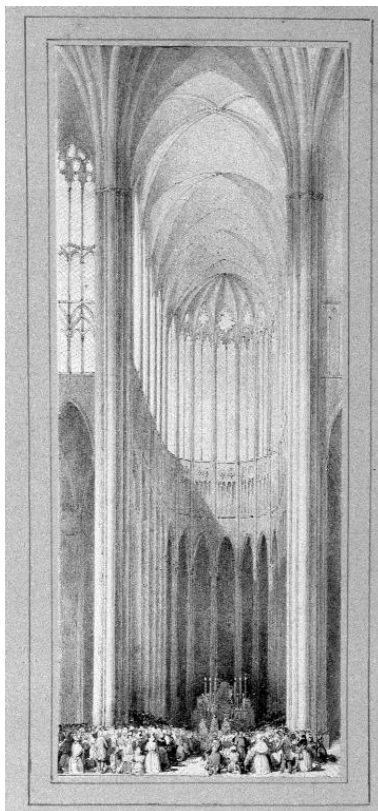

Vue du chœur (lithographie,
fonds Pinsard).
Phot. Jean-Michel
Périn (reproduction)
IVR22_19846000060XB

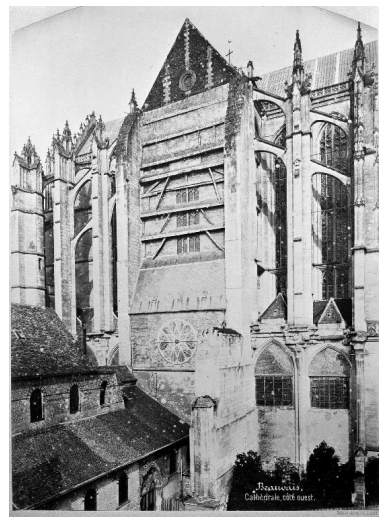

Reproduction d'après un
tirage original du côté ouest.
Phot. Glotain Patrick
IVR22_19886000091V



Le flanc nord de la cathédrale
vers 1870. Cliché Mieusement.
Phot. Thierry Lefébure
IVR22_20006000305VB



Le chevet de la cathédrale vers
1870. Cliché Mieusement.
Phot. Thierry Lefébure
IVR22_20006000306VB

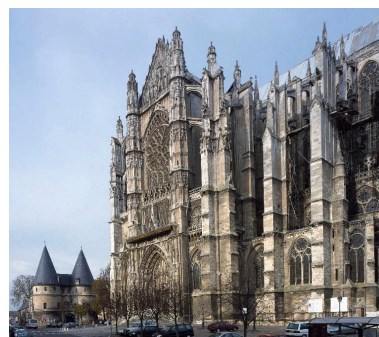

Vue du flanc sud, avec les
deux tours du palais épiscopal.
Phot. Thierry Lefébure
IVR22_19996001584VA

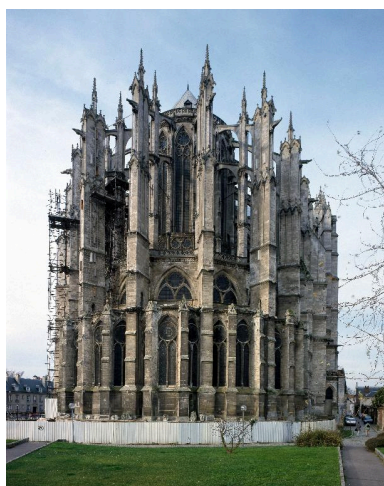

Vue du chevet.
Phot. Thierry Lefébure
IVR22_19996001585VA

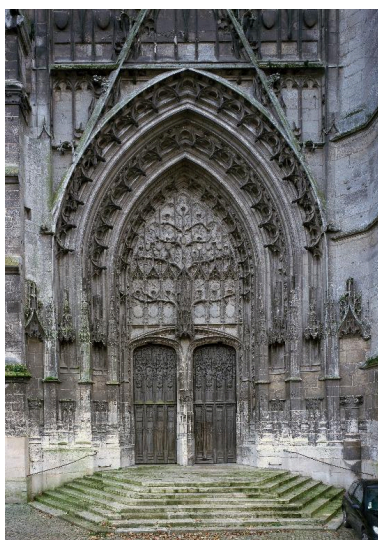

Vue du portail nord.
Phot. Thierry Lefébure
IVR22_19996001591VA



Vue du tympan du portail
nord : arbre de Jessé.
Phot. Thierry Lefébure
IVR22_19996001593VA



Détail du portail nord :
salamandres de François Ier,
sculptées sur un piédroit.
Phot. Thierry Lefébure
IVR22_19996001695X



Détail du portail nord :
console sculptée du trumeau.
Phot. Thierry Lefébure
IVR22_19996001698X

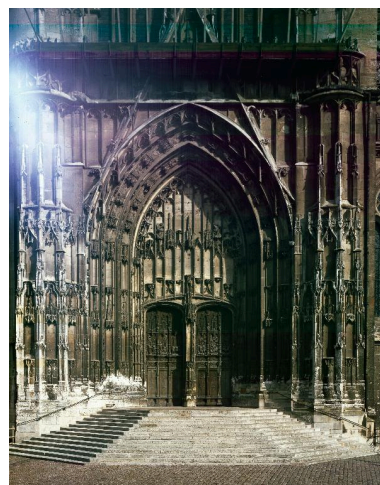

Vue du portail de la
façade sud du transept.
Phot. Thierry Lefébure
IVR22_19976000010VA



Détail des êtres fantastiques sculptés
sur les piédroits du portail sud.
Phot. Thierry Lefébure
IVR22_19996001598XA



Détail des êtres fantastiques sculptés
sur les piédroits du portail sud :
lion ou sphinx, sur une tête de mort.
Phot. Thierry Lefébure

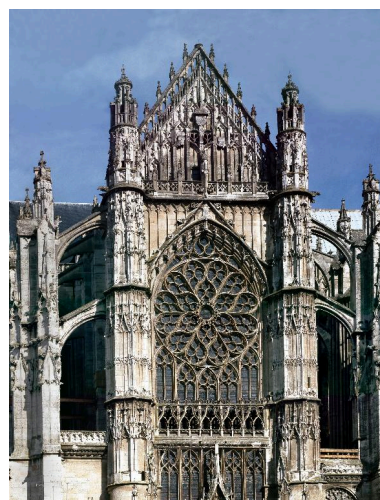

Vue de la façade sud du
transept : partie supérieure
(claire-voie, rose, gâble).

IVR22_19996001600XA



Sommet du bras sud
du transept, vu de l'est.
Phot. Thierry Lefébure
IVR22_19976000438XA

Phot. Thierry Lefébure
IVR22_19976000011VA

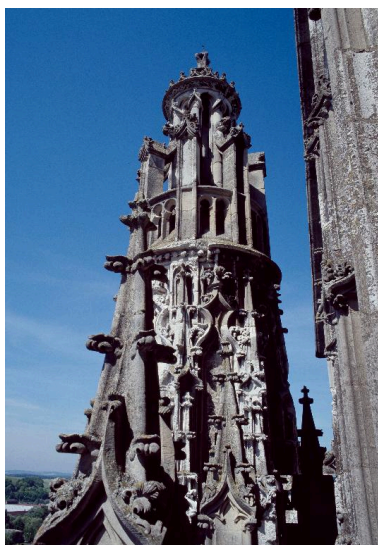

Détail d'un pinacle du
bras sud du transept.
Phot. Thierry Lefébure
IVR22_19976000490XA



Bras sud du transept :
détail d'un pinacle.
Phot. Thierry Lefébure
IVR22_19976000435XA

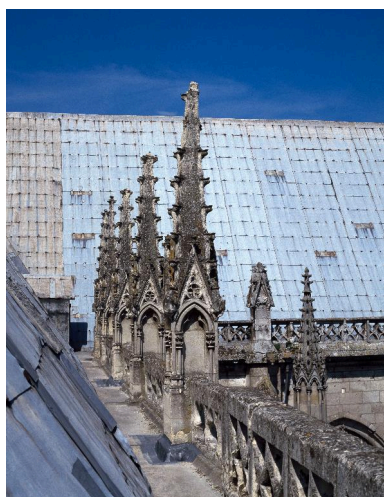

Parties hautes : galerie de
circulation extérieure, au
niveau des toits (côté nord).
Phot. Thierry Lefébure
IVR22_19976000439XA

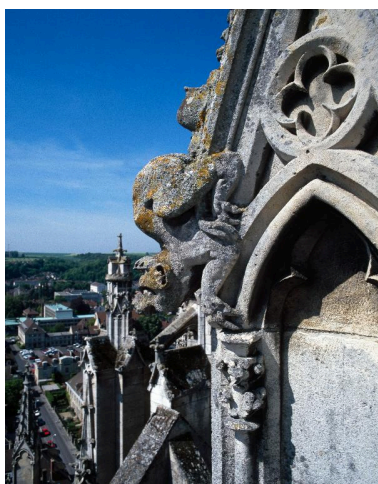

Parties hautes, détail d'une
gargouille sur un pinacle.
Phot. Thierry Lefébure
IVR22_19976000444XA

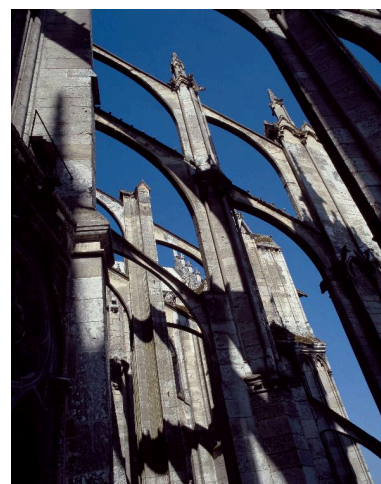

Vue des arcs-boutants du chevet.
Phot. Thierry Lefébure
IVR22_19976000489XA



Vue des arcs-boutants du chevet.
Phot. Thierry Lefébure
IVR22_1997600012VA

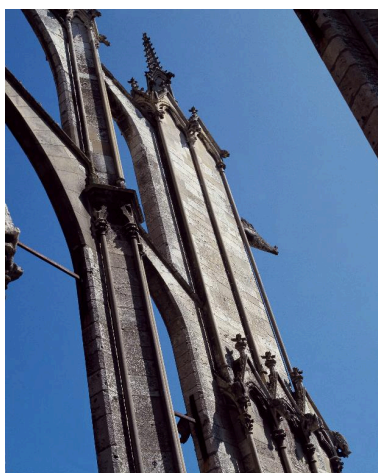

Détail des arcs-boutants du chevet.
Phot. Thierry Lefébure
IVR22_19976000488XA

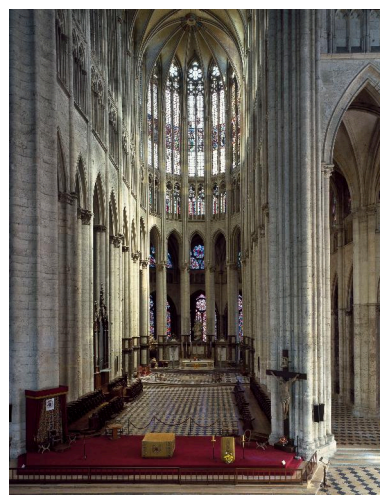

Vue générale du choeur,
depuis la tribune d'orgue.
Phot. Thierry Lefébure
IVR22_19976000466VA



Vue du choeur depuis
le bras nord du transept.
Phot. Thierry Lefébure
IVR22_19976000465VA

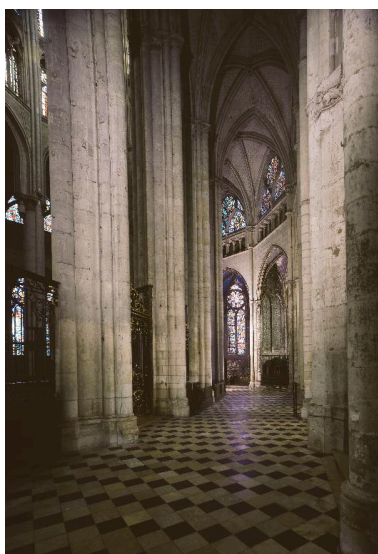

Vue du déambulatoire et des
chapelles rayonnantes, depuis
le collatéral intérieur du choeur.
Phot. Thierry Lefébure
IVR22_1997600009PA

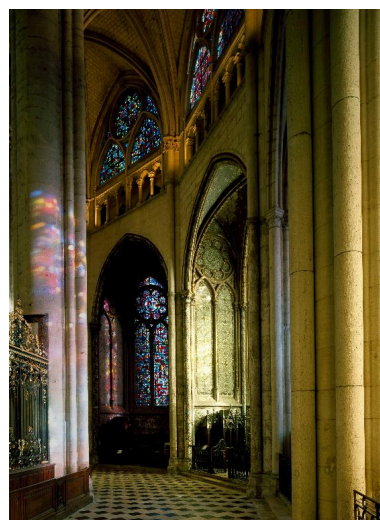

Vue intérieure : élévation
du déambulatoire.
Phot. Thierry Lefébure
IVR22_19996001725VA

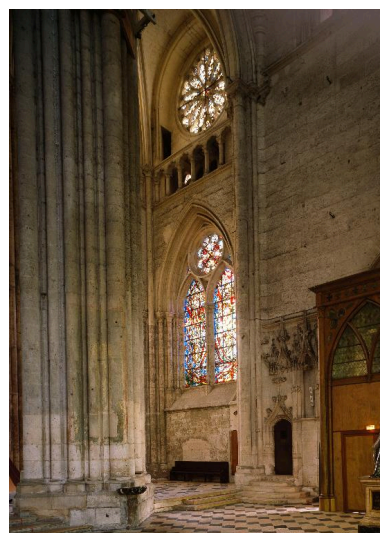
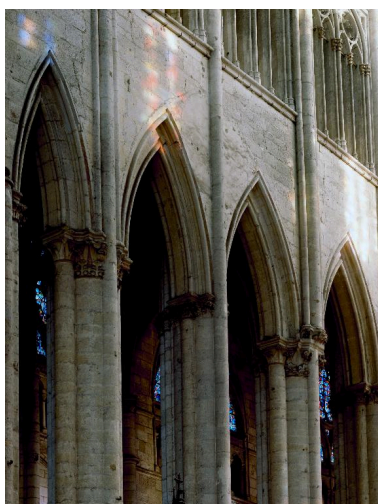

Vue intérieure : le déambulatoire
vu depuis la chapelle axiale.

Phot. Laurent Jumel
IVR22_19976000469VA



Vue intérieure de la chapelle axiale.

Phot. Irwin Leullier
IVR22_19996001716PA

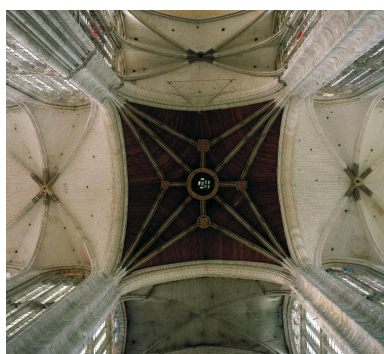

Vue du couverture de la croisée.

Phot. Thierry Lefébure
IVR22_19996001586VA

Vue des grandes arcades des
travées droites du choeur.

Phot. Thierry Lefébure
IVR22_19996001726VA

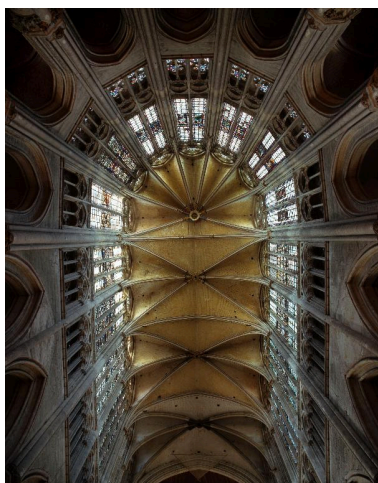

Vue des voûtes du choeur.

Phot. Thierry Lefébure
IVR22_19976000432XA

Vue intérieure : dernière travée
sud du bras sud du transept.

Phot. Thierry Lefébure
IVR22_19996001714VA

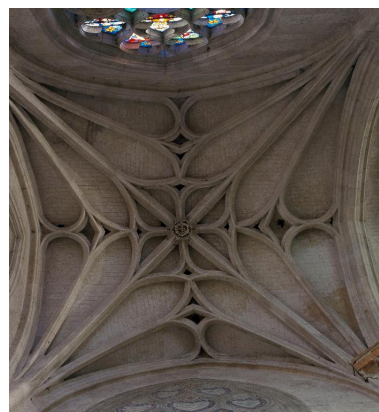

Vue de la voûte de la
chapelle Sainte-Barbe.

Phot. Thierry Lefébure
IVR22_19996001887XA



Vue d'une fausse voûte à la
croisée du transept, reconstruite
après l'effondrement de 1573.

Phot. Thierry Lefébure
IVR22_19996001709XA

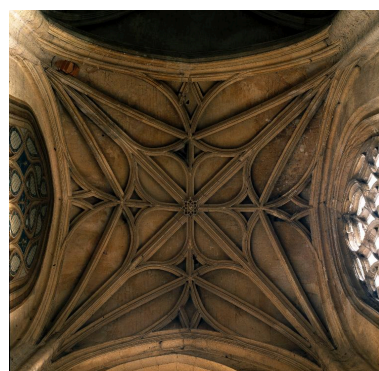

Vue d'ensemble de la voûte
de la chapelle des Morts.

Phot. Thierry Lefébure
IVR22_19976000015XA

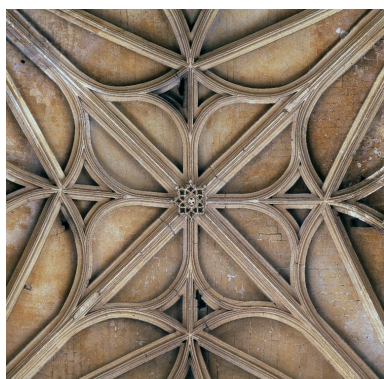

Vue rapprochée de la voûte
de la chapelle des Morts.
Phot. Thierry Lefébure
IVR22_19976000014XA



Vue des niches sculptées au revers
de la façade sud du transept.
Phot. Thierry Lefébure
IVR22_19996001715VA



Vue de la porte menant à la salle
capitulaire, bras nord du transept.
Phot. Thierry Lefébure
IVR22_19996001965XA

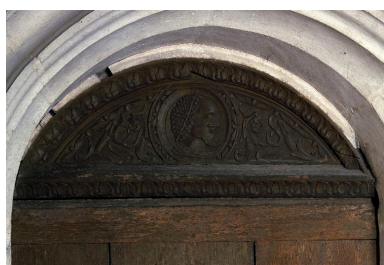

Vue détaillée de la porte
menant à la salle capitulaire :
sculpture sur le vantail.
Phot. Thierry Lefébure
IVR22_19996001966XA

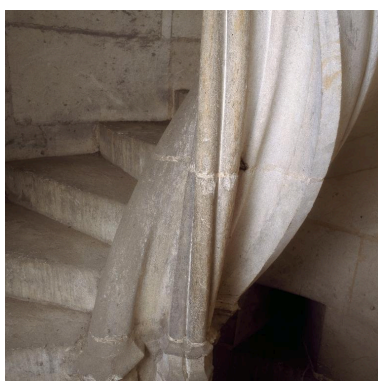

L'escalier dit du chapitre, dans
la tourelle occidentale du bras
nord du transept (16e siècle).
Phot. Irwin Leullier
IVR22_20006000091XA



Vue intérieure de la sacristie.
Phot. Thierry Lefébure
IVR22_19996001964VA

Dossiers liés

Dossiers de synthèse :

L'ensemble cathédral Saint-Pierre de Beauvais - dossier de présentation (IA60003016) Hauts-de-France, Oise, Beauvais

Oeuvre(s) contenue(s) :

Oeuvre(s) en rapport :

Le mobilier de la cathédrale Saint-Pierre de Beauvais (IM60000772) Hauts-de-France, Oise, Beauvais

L'ancienne cathédrale Saint-Pierre de Beauvais, actuellement église paroissiale Notre-Dame de la Basse-Œuvre (IA60000317) Hauts-de-France, Oise, Beauvais,

Le quartier canonial de Beauvais (IA60000316) Hauts-de-France, Oise, Beauvais,

Auteur(s) du dossier : Judith Förstel, Aline Magnien, Léa Vernier

Copyright(s) : (c) Région Hauts-de-France - Inventaire général

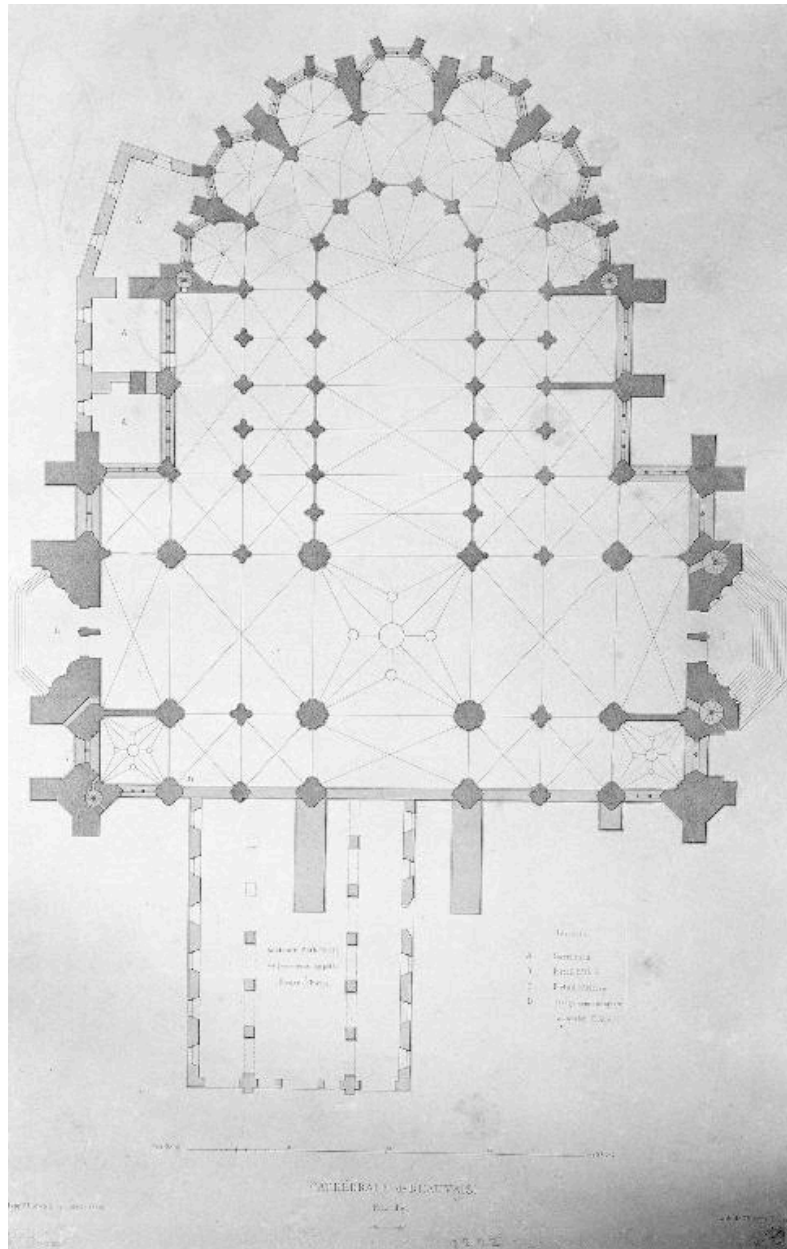

Plan de la cathédrale, 19e siècle.

IVR22_19956000319XB

Auteur de l'illustration : Laurent Jumel (reproduction)

(c) Ministère de la culture - Inventaire général ; (c) AGIR-Pic
reproduction soumise à autorisation du titulaire des droits d'exploitation

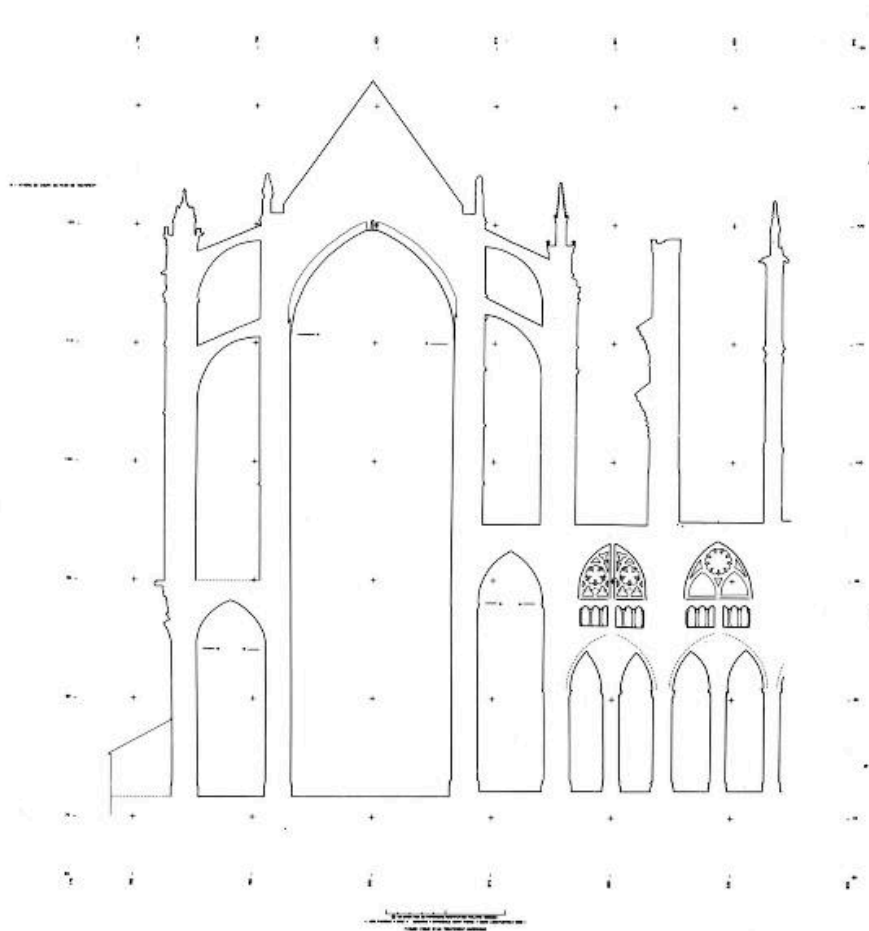

Plan de voûtement du transept : relevé photogrammétrique.

IVR22_19946001370P

Auteur de l'illustration : Atelier de photogrammétrie

(c) Région Hauts-de-France - Inventaire général

reproduction soumise à autorisation du titulaire des droits d'exploitation

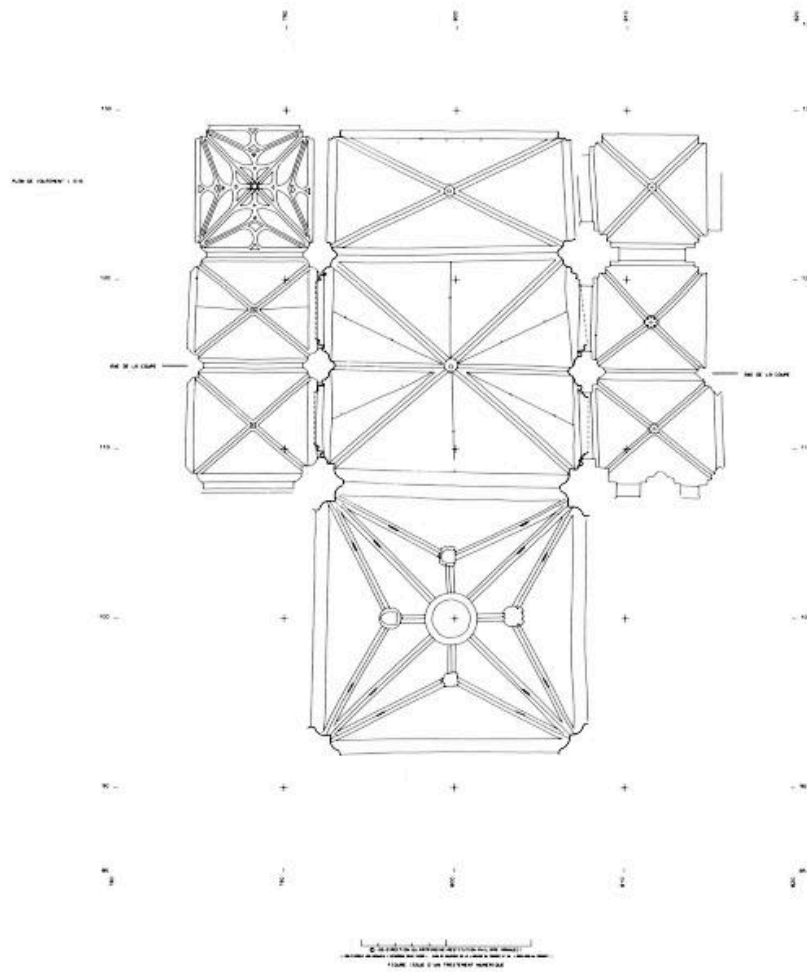

Coupe du transept : relevé photogrammétrique.

IVR22_19946001369P

Auteur de l'illustration : Atelier de photogrammétrie

(c) Région Hauts-de-France - Inventaire général

reproduction soumise à autorisation du titulaire des droits d'exploitation



Coupe longitudinale nord : restitution photogrammétrique.

IVR22_19996001968P

Auteur de l'illustration : Philippe Manucci

(c) Région Hauts-de-France - Inventaire général

reproduction soumise à autorisation du titulaire des droits d'exploitation

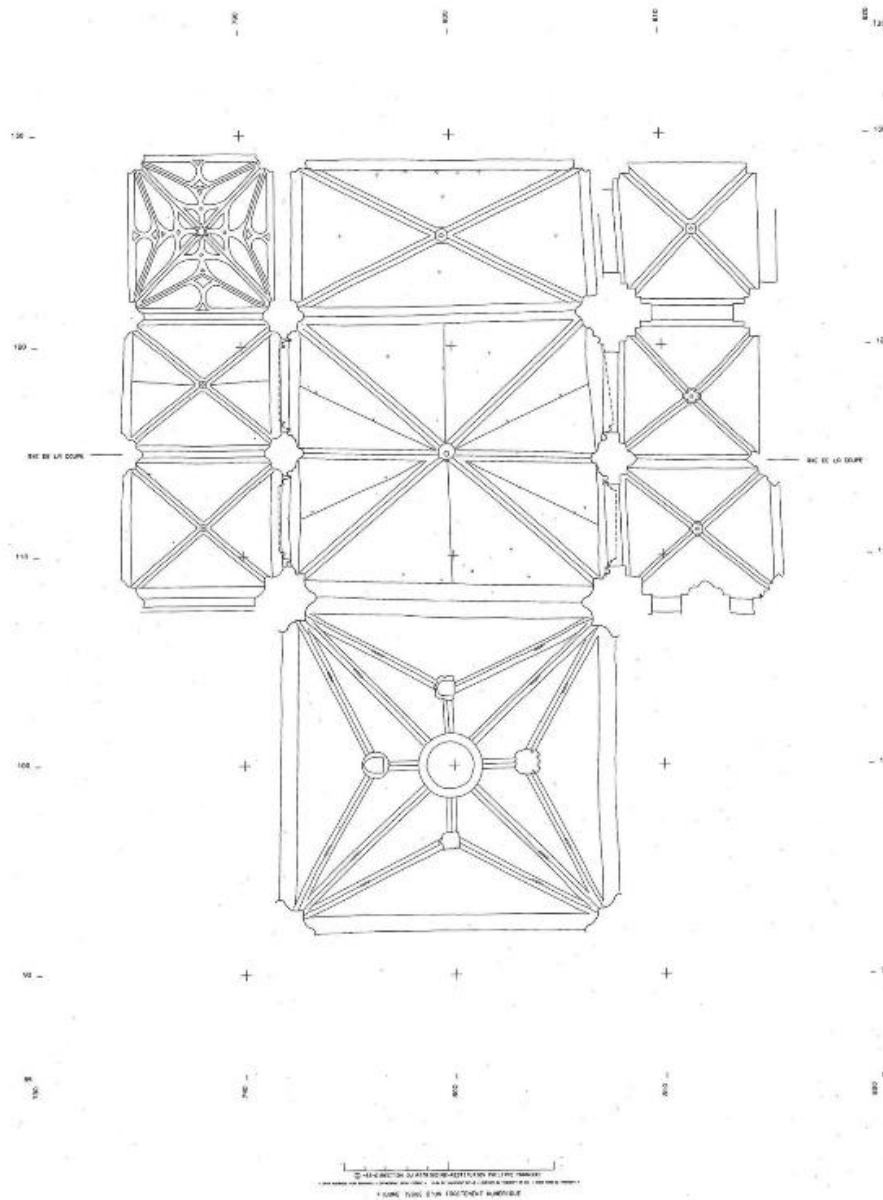

Plan du voûtement de la croisée et du bras nord du transept : restitution photogrammétrique.

IVR22_19996001967P

Auteur de l'illustration : Philippe Manucci

(c) Région Hauts-de-France - Inventaire général

reproduction soumise à autorisation du titulaire des droits d'exploitation

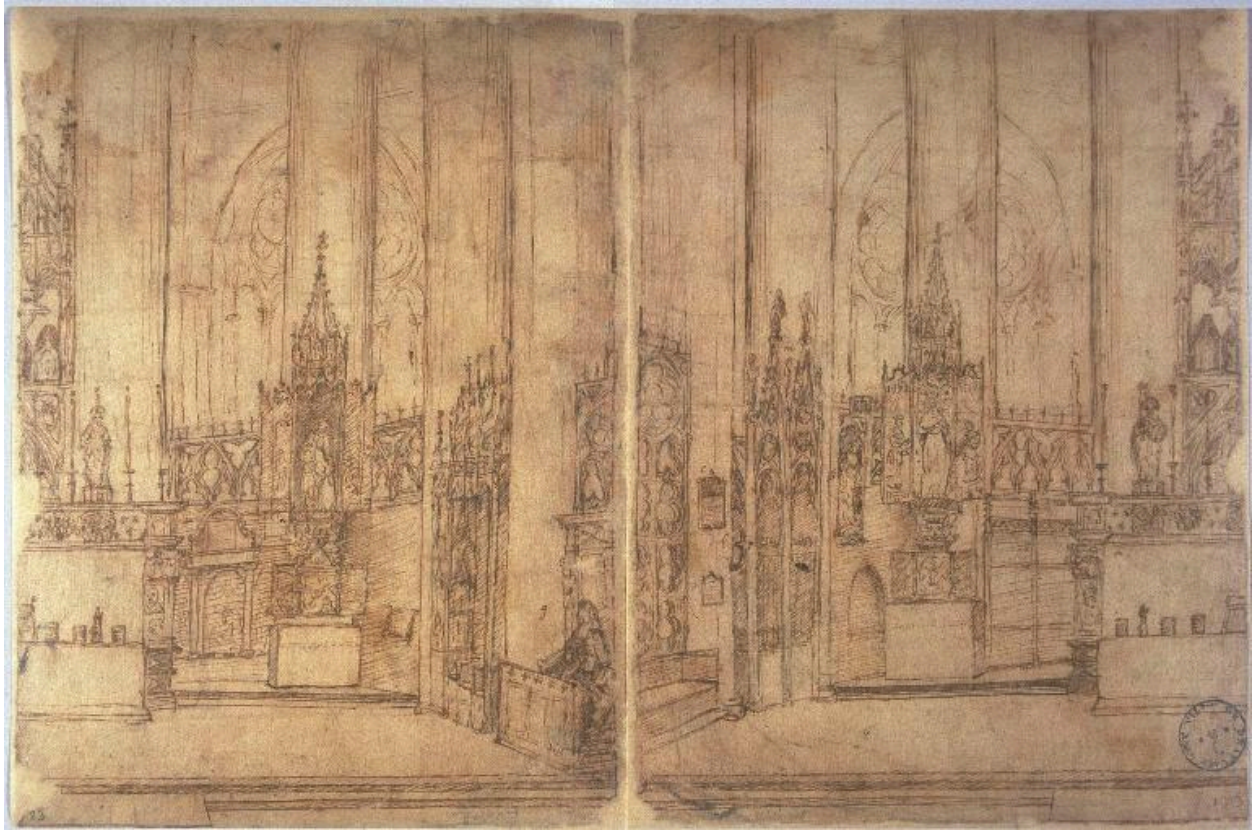

L'intérieur du sanctuaire, croquis préparatoire de 1730 (BM Beauvais, coll. Bucquet-Aux-Cousteaux, tome 23).

IVR22_19996001957XA

Auteur de l'illustration : Leullier Irwin

(c) Ministère de la culture - Inventaire général ; (c) AGIR-Pic ; (c) Ville de Beauvais
reproduction soumise à autorisation du titulaire des droits d'exploitation



L'intérieur du sanctuaire, dessin de 1730 (BM Beauvais, coll. Bucquet-Aux-Cousteaux, tome 23).

IVR22_19996001958XA

Auteur de l'illustration : Irwin Leullier

(c) Ministère de la culture - Inventaire général ; (c) AGIR-Pic ; (c) Ville de Beauvais
reproduction soumise à autorisation du titulaire des droits d'exploitation

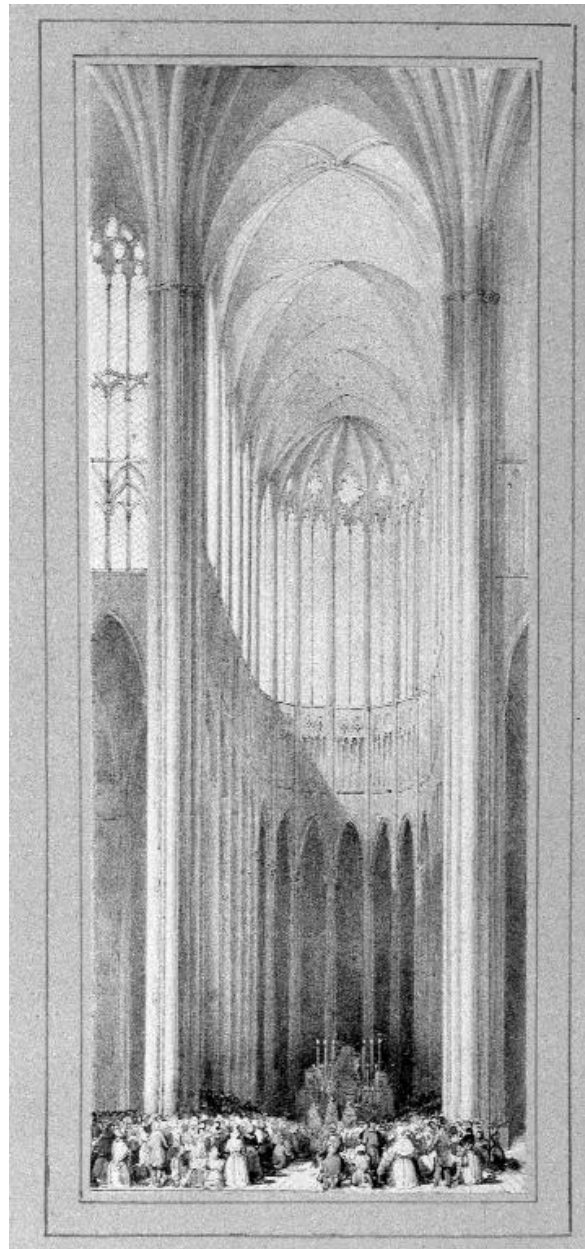

Vue du choeur (lithographie, fonds Pinsard).

IVR22_19846000060XB

Auteur de l'illustration : Jean-Michel Périn (reproduction)

(c) Région Hauts-de-France - Inventaire général ; (c) Société des Antiquaires de Picardie
reproduction soumise à autorisation du titulaire des droits d'exploitation

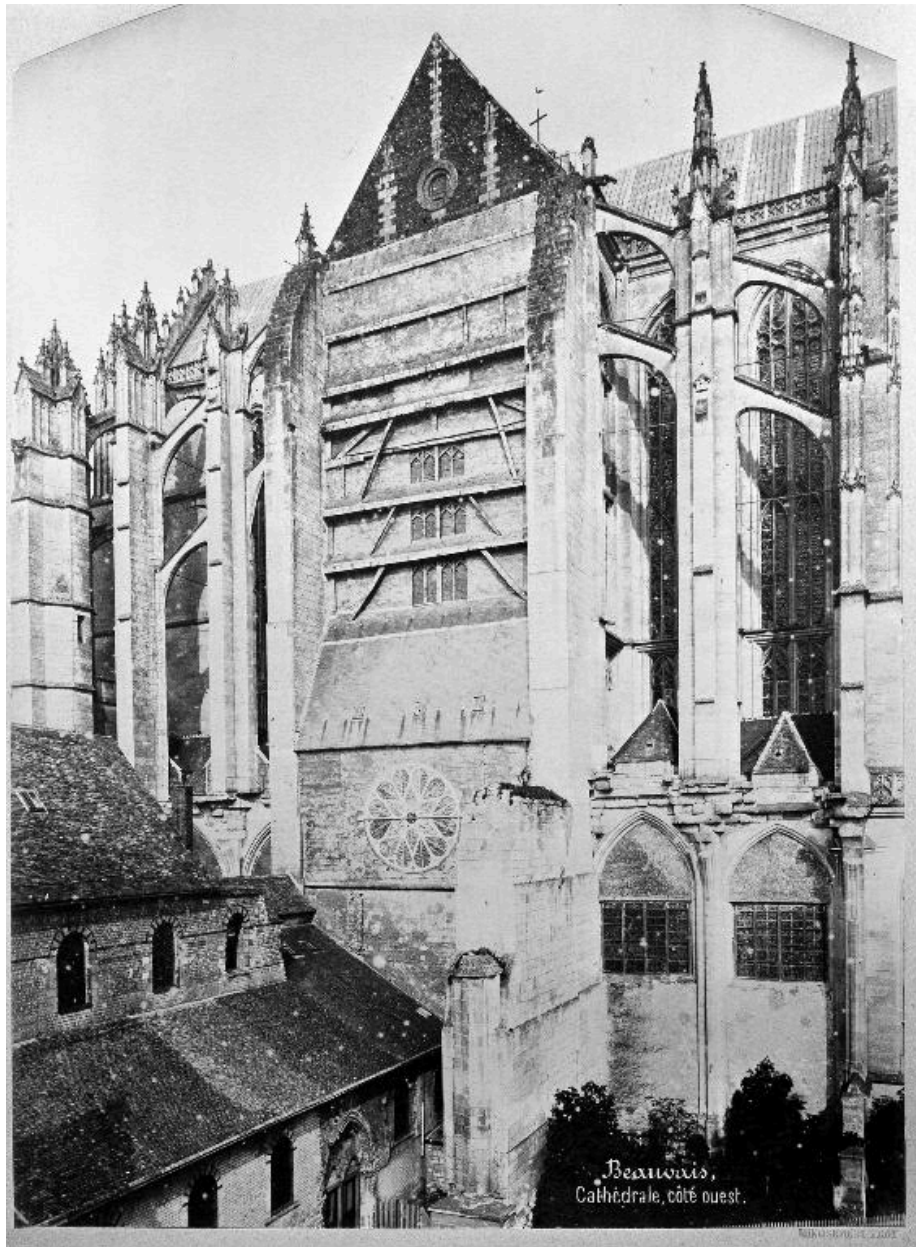

Reproduction d'après un tirage original du côté ouest.

IVR22_19886000091V

Auteur de l'illustration : Glotain Patrick

(c) Région Hauts-de-France - Inventaire général

reproduction soumise à autorisation du titulaire des droits d'exploitation



Le flanc nord de la cathédrale vers 1870. Cliché Mieusement.

IVR22_20006000305VB

Auteur de l'illustration : Thierry Lefébure

(c) Région Hauts-de-France - Inventaire général

reproduction soumise à autorisation du titulaire des droits d'exploitation

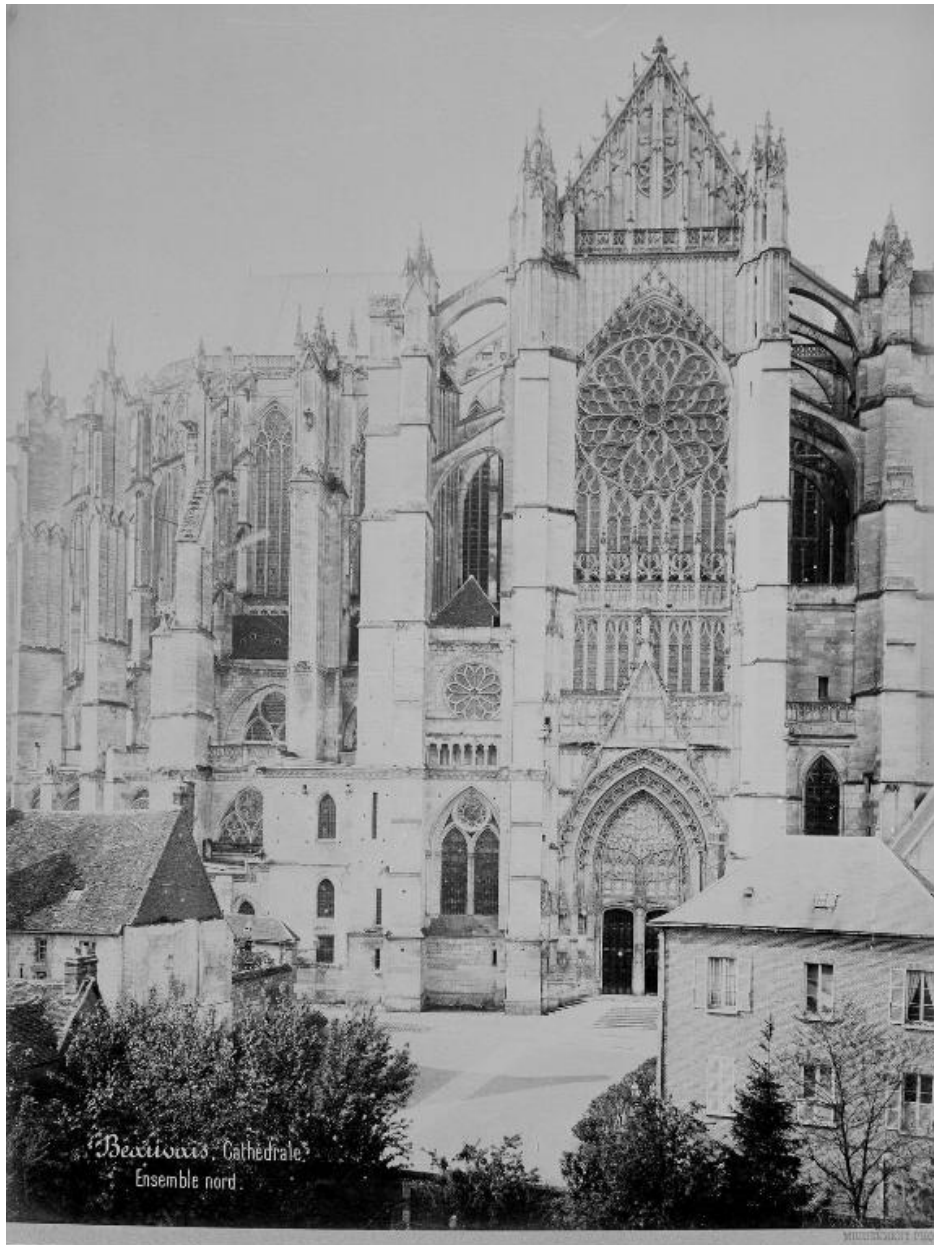

Le chevet de la cathédrale vers 1870. Cliché Mieusement.

IVR22_20006000306VB

Auteur de l'illustration : Thierry Lefébure

(c) Région Hauts-de-France - Inventaire général ; (c) Ecole Nationale Supérieure des Beaux-Arts
reproduction soumise à autorisation du titulaire des droits d'exploitation



Vue du flanc sud, avec les deux tours du palais épiscopal.

IVR22_19996001584VA

Auteur de l'illustration : Thierry Lefébure

(c) Région Hauts-de-France - Inventaire général

reproduction soumise à autorisation du titulaire des droits d'exploitation



Vue du chevet.

IVR22_19996001585VA

Auteur de l'illustration : Thierry Lefébure

(c) Région Hauts-de-France - Inventaire général

reproduction soumise à autorisation du titulaire des droits d'exploitation



Vue du portail nord.

IVR22_19996001591VA

Auteur de l'illustration : Thierry Lefébure

(c) Région Hauts-de-France - Inventaire général

reproduction soumise à autorisation du titulaire des droits d'exploitation



Vue du tympan du portail nord : arbre de Jessé.

IVR22_19996001593VA

Auteur de l'illustration : Thierry Lefébure

(c) Région Hauts-de-France - Inventaire général

reproduction soumise à autorisation du titulaire des droits d'exploitation



Détail du portail nord : salamandres de François Ier, sculptées sur un piédroit.

IVR22_19996001695X

Auteur de l'illustration : Thierry Lefébure

(c) Région Hauts-de-France - Inventaire général

reproduction soumise à autorisation du titulaire des droits d'exploitation



Détail du portail nord : console sculptée du trumeau.

IVR22_19996001698X

Auteur de l'illustration : Thierry Lefébure

(c) Région Hauts-de-France - Inventaire général

reproduction soumise à autorisation du titulaire des droits d'exploitation

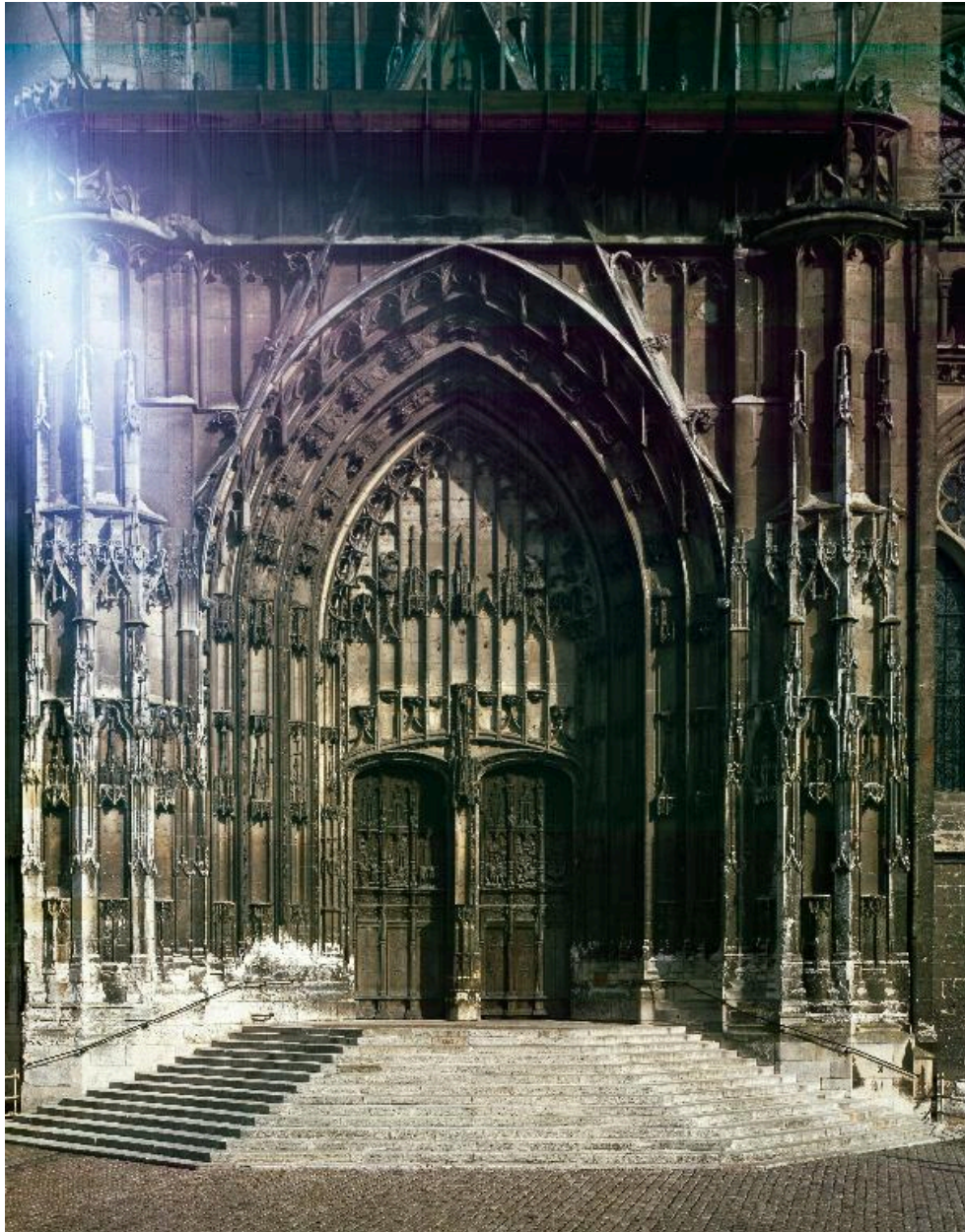

Vue du portail de la façade sud du transept.

IVR22_19976000010VA

Auteur de l'illustration : Thierry Lefébure

(c) Région Hauts-de-France - Inventaire général

reproduction soumise à autorisation du titulaire des droits d'exploitation



Détail des êtres fantastiques sculptés sur les piédroits du portail sud.

IVR22_19996001598XA

Auteur de l'illustration : Thierry Lefébure

(c) Région Hauts-de-France - Inventaire général

reproduction soumise à autorisation du titulaire des droits d'exploitation



Détail des êtres fantastiques sculptés sur les piédroits du portail sud : lion ou sphinx, sur une tête de mort.

IVR22_19996001600XA

Auteur de l'illustration : Thierry Lefébure

(c) Région Hauts-de-France - Inventaire général

reproduction soumise à autorisation du titulaire des droits d'exploitation

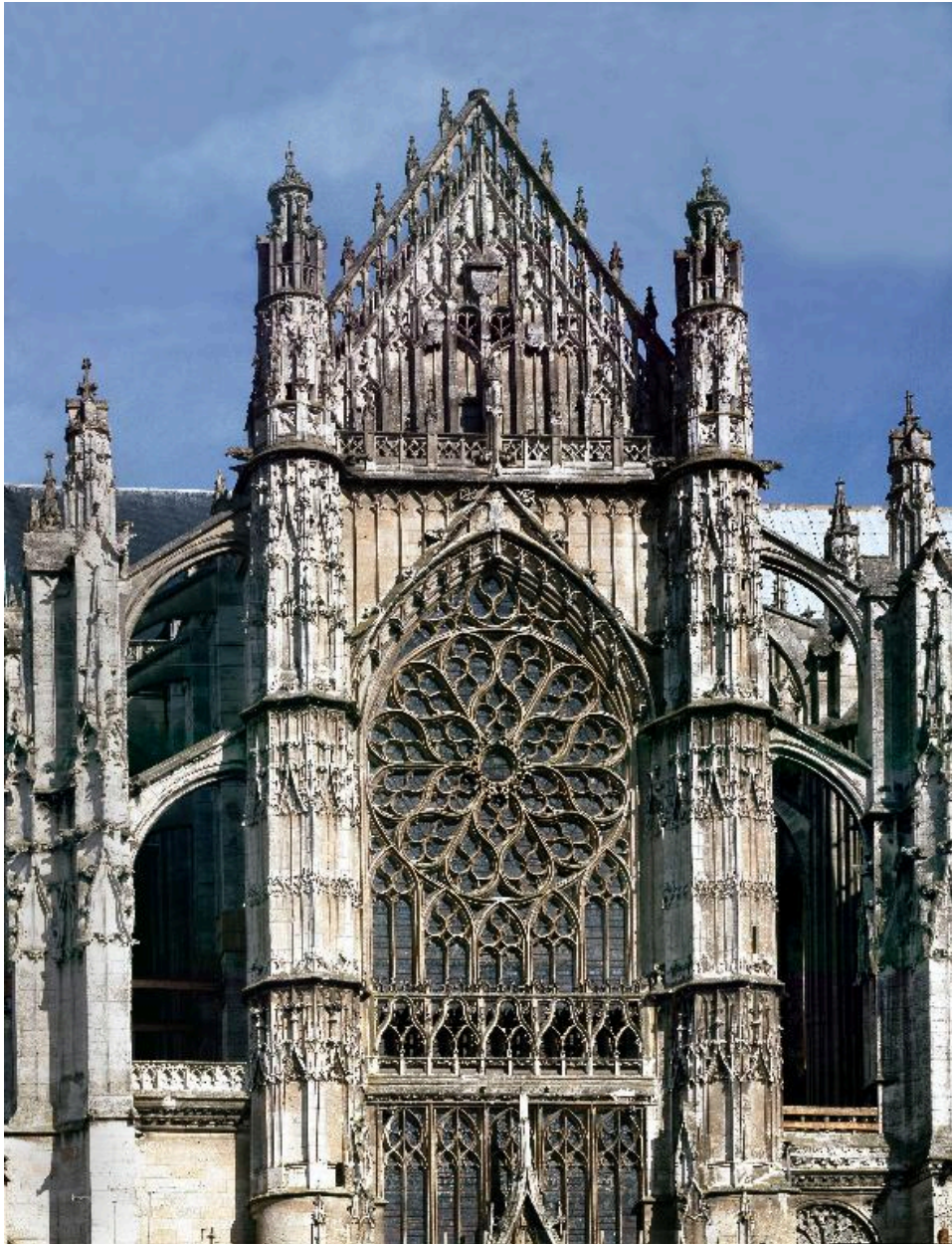

Vue de la façade sud du transept : partie supérieure (claire-voie, rose, gâble).

IVR22_19976000011VA

Auteur de l'illustration : Thierry Lefébure

(c) Région Hauts-de-France - Inventaire général

reproduction soumise à autorisation du titulaire des droits d'exploitation

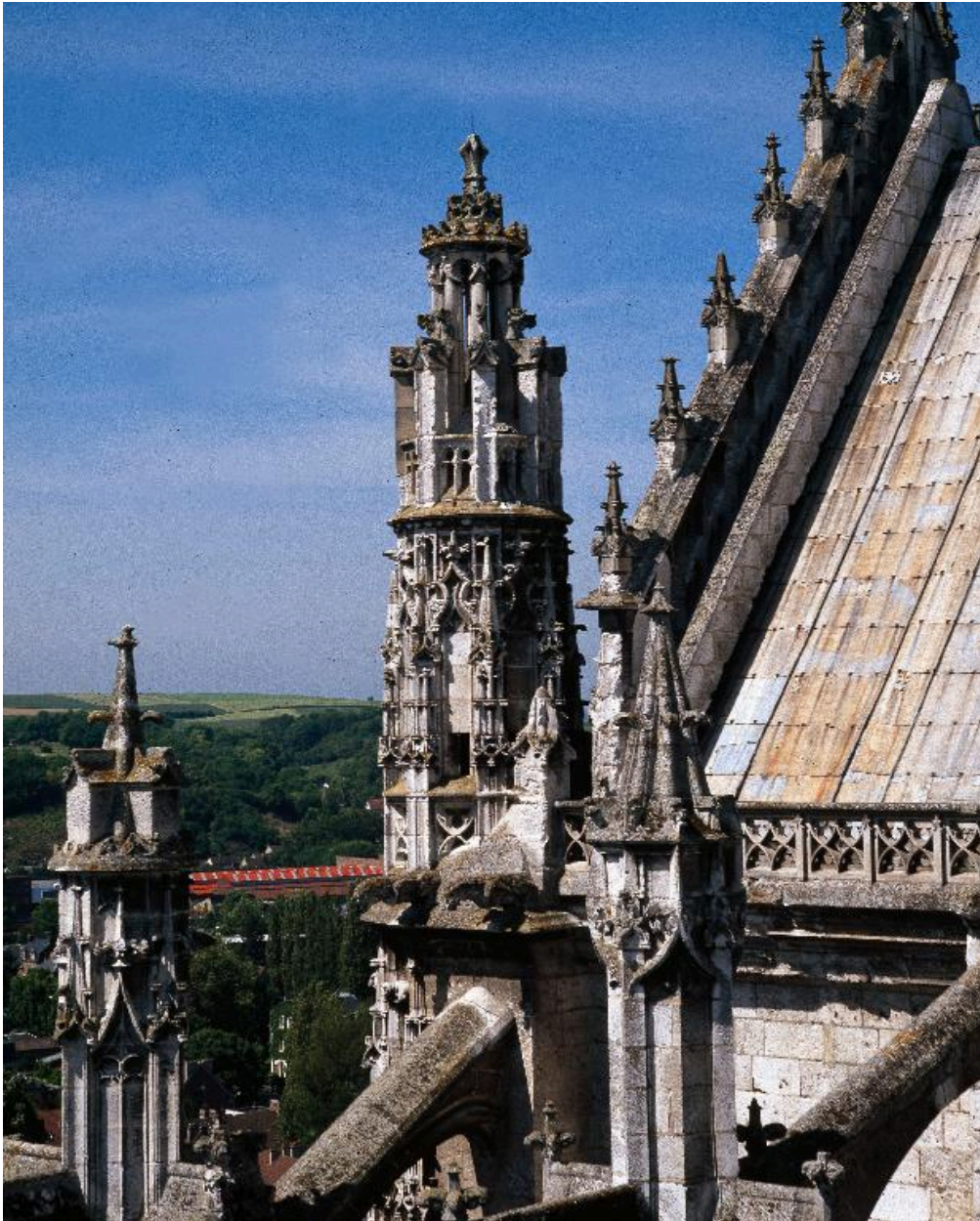

Sommet du bras sud du transept, vu de l'est.

IVR22_19976000438XA

Auteur de l'illustration : Thierry Lefébure

(c) Région Hauts-de-France - Inventaire général

reproduction soumise à autorisation du titulaire des droits d'exploitation



Détail d'un pinacle du bras sud du transept.

IVR22_19976000490XA

Auteur de l'illustration : Thierry Lefébure

(c) Région Hauts-de-France - Inventaire général

reproduction soumise à autorisation du titulaire des droits d'exploitation



Bras sud du transept : détail d'un pinacle.

IVR22_19976000435XA

Auteur de l'illustration : Thierry Lefébure

(c) Région Hauts-de-France - Inventaire général

reproduction soumise à autorisation du titulaire des droits d'exploitation

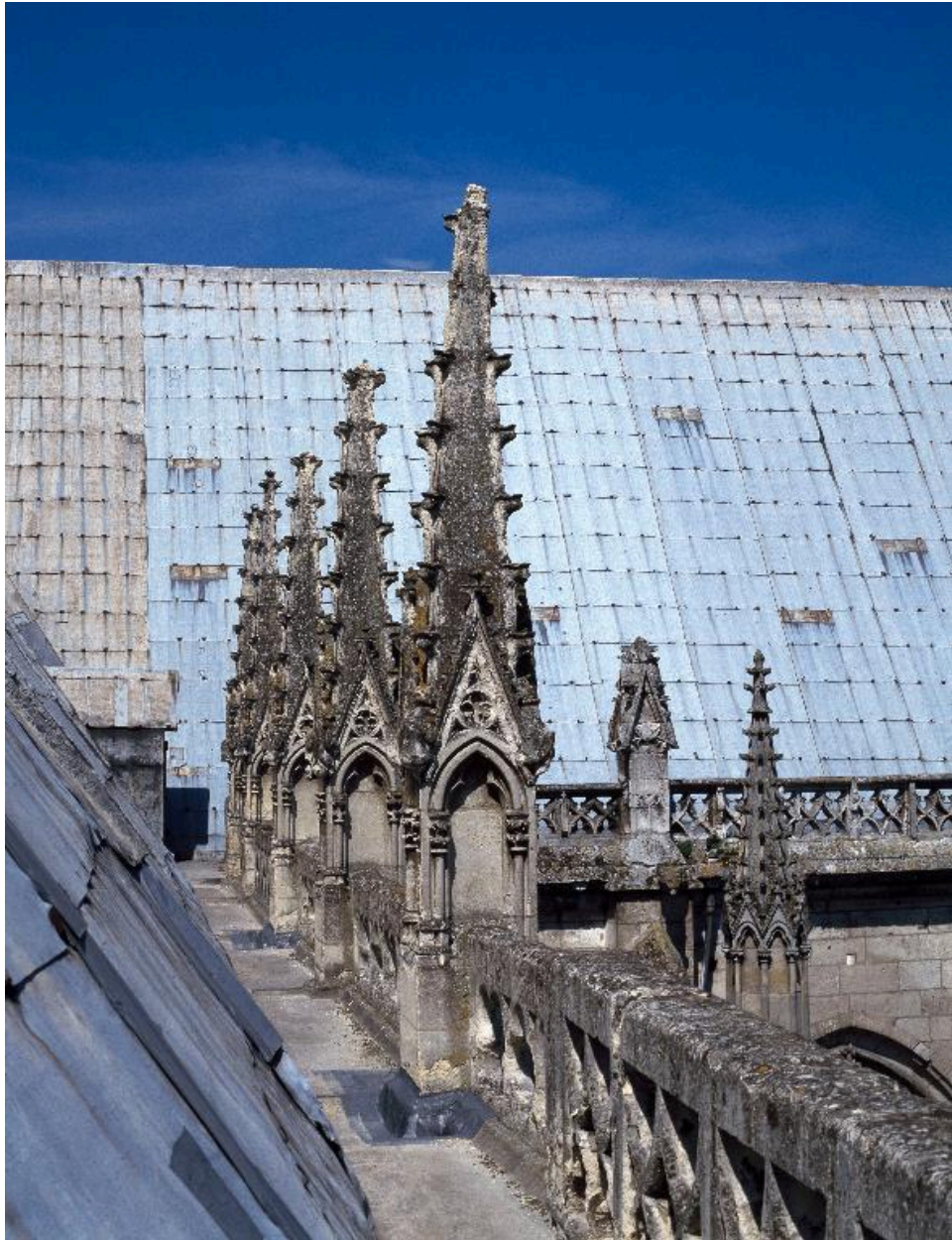

Parties hautes : galerie de circulation extérieure, au niveau des toits (côté nord).

IVR22_19976000439XA

Auteur de l'illustration : Thierry Lefébure

(c) Région Hauts-de-France - Inventaire général

reproduction soumise à autorisation du titulaire des droits d'exploitation

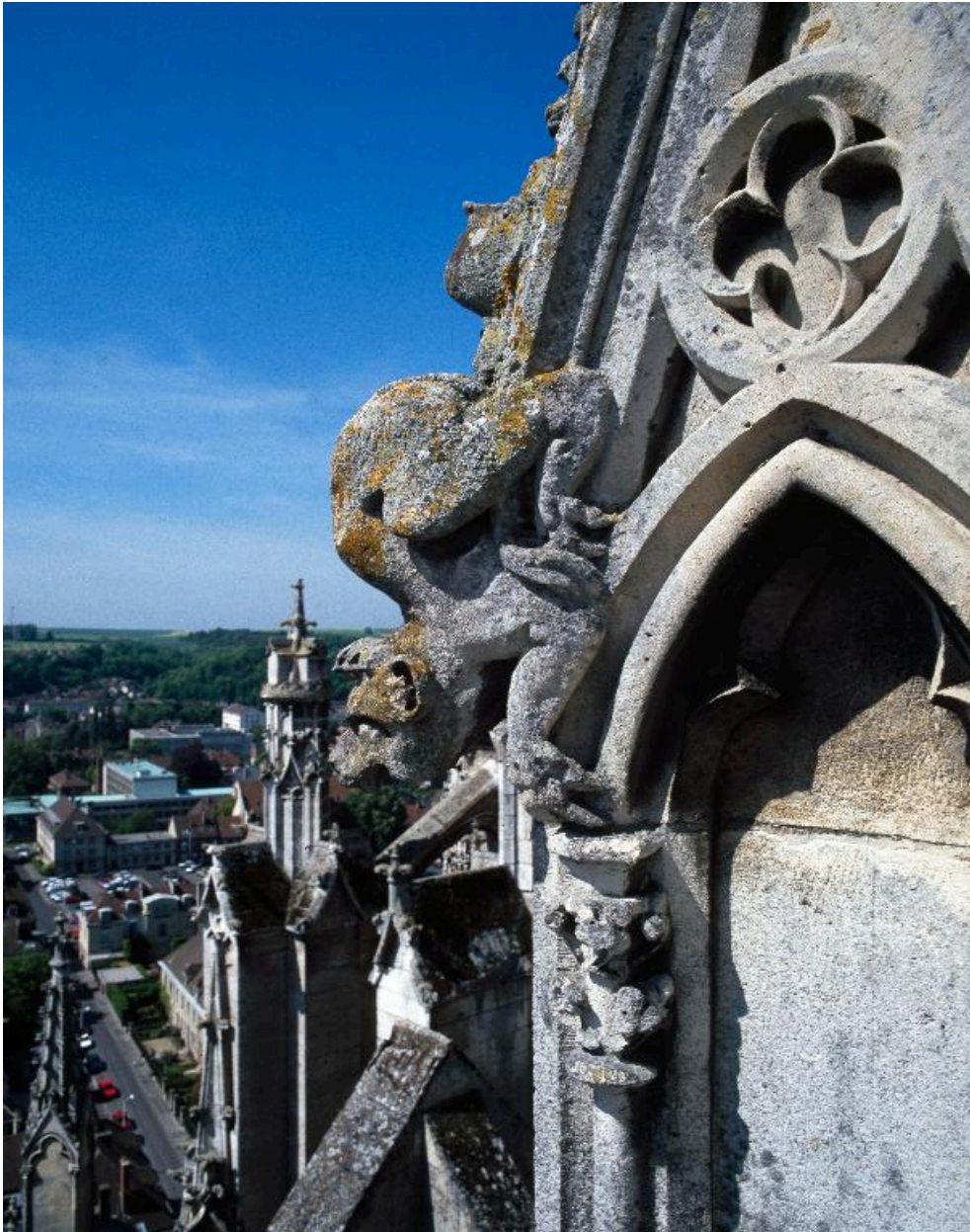

Parties hautes, détail d'une gargouille sur un pinacle.

IVR22_19976000444XA

Auteur de l'illustration : Thierry Lefébure

(c) Région Hauts-de-France - Inventaire général

reproduction soumise à autorisation du titulaire des droits d'exploitation

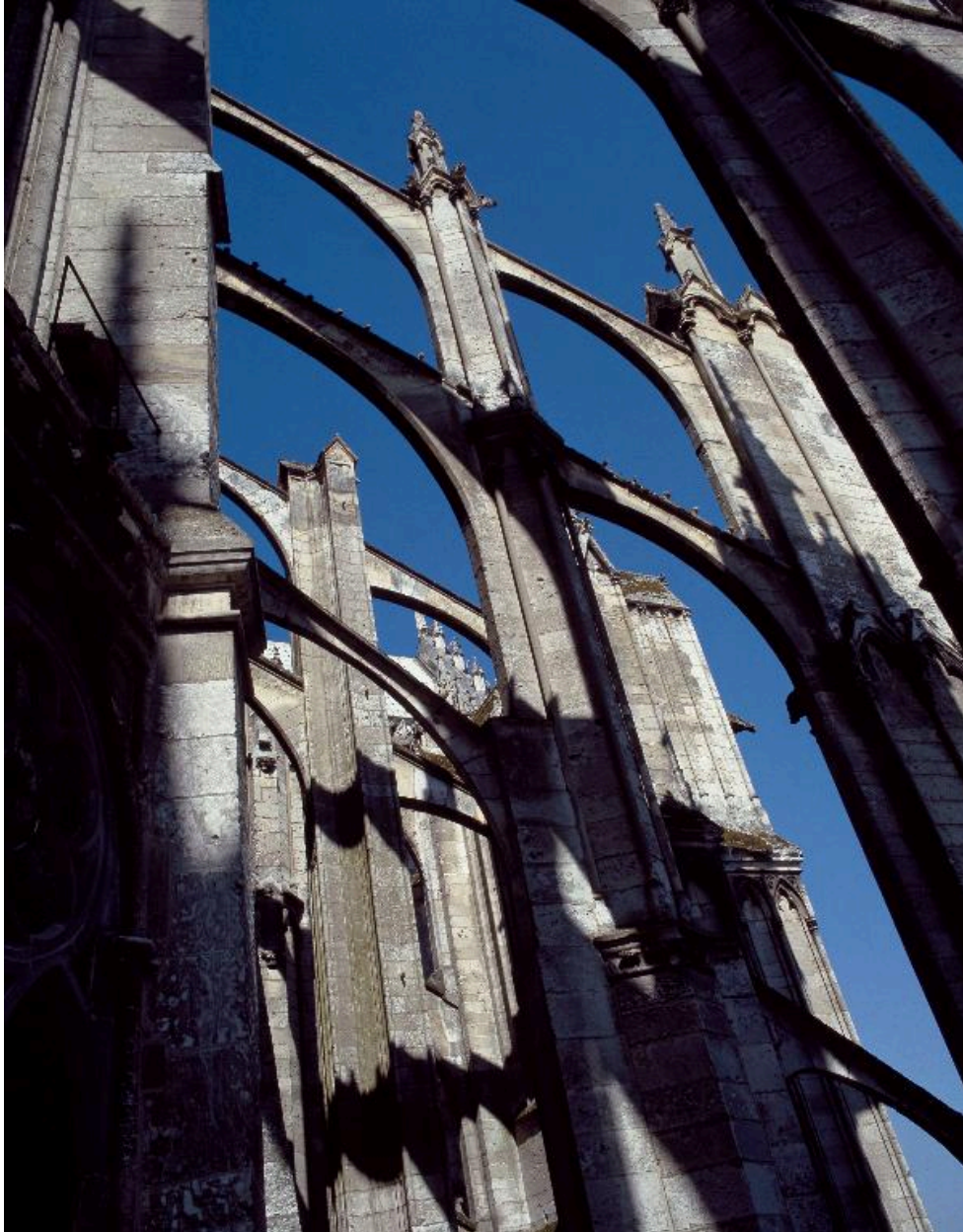

Vue des arcs-boutants du chevet.

IVR22_19976000489XA

Auteur de l'illustration : Thierry Lefébure

(c) Région Hauts-de-France - Inventaire général

reproduction soumise à autorisation du titulaire des droits d'exploitation

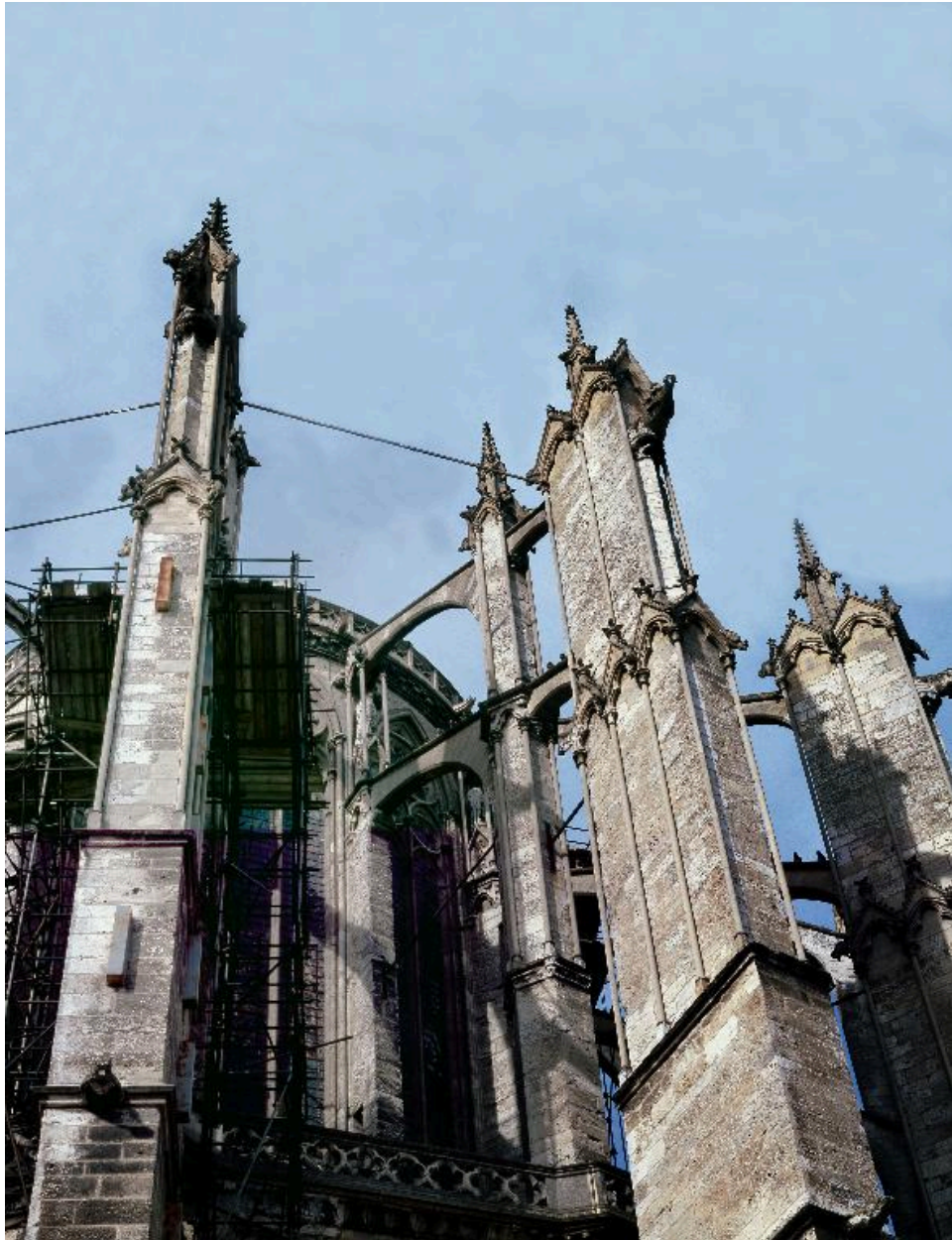

Vue des arcs-boutants du chevet.

IVR22_19976000012VA

Auteur de l'illustration : Thierry Lefébure

(c) Région Hauts-de-France - Inventaire général

reproduction soumise à autorisation du titulaire des droits d'exploitation

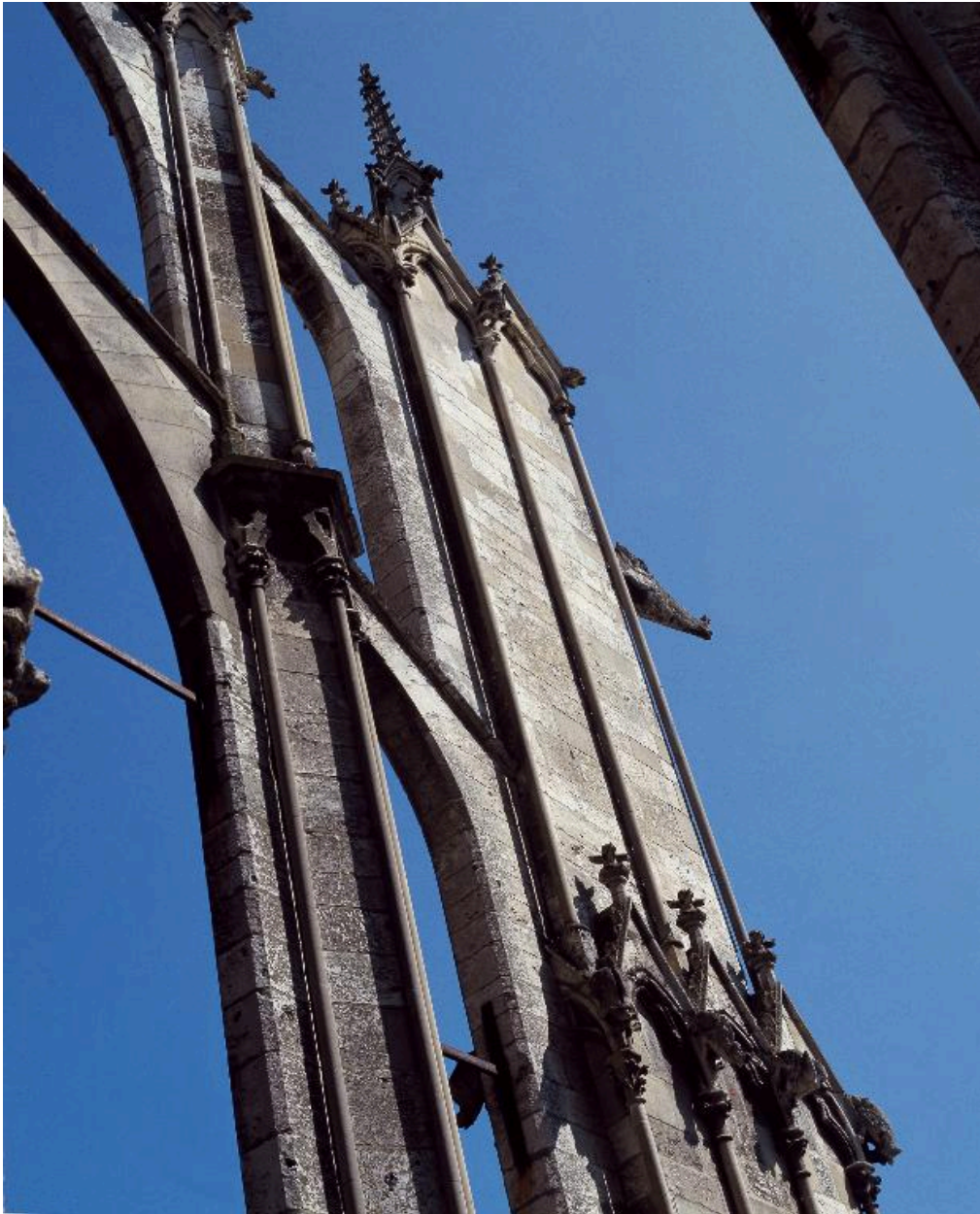

Détail des arcs-boutants du chevet.

IVR22_19976000488XA

Auteur de l'illustration : Thierry Lefébure

(c) Région Hauts-de-France - Inventaire général

reproduction soumise à autorisation du titulaire des droits d'exploitation



Vue générale du choeur, depuis la tribune d'orgue.

IVR22_19976000466VA

Auteur de l'illustration : Thierry Lefébure

(c) Ministère de la culture - Inventaire général ; (c) AGIR-Pic
reproduction soumise à autorisation du titulaire des droits d'exploitation

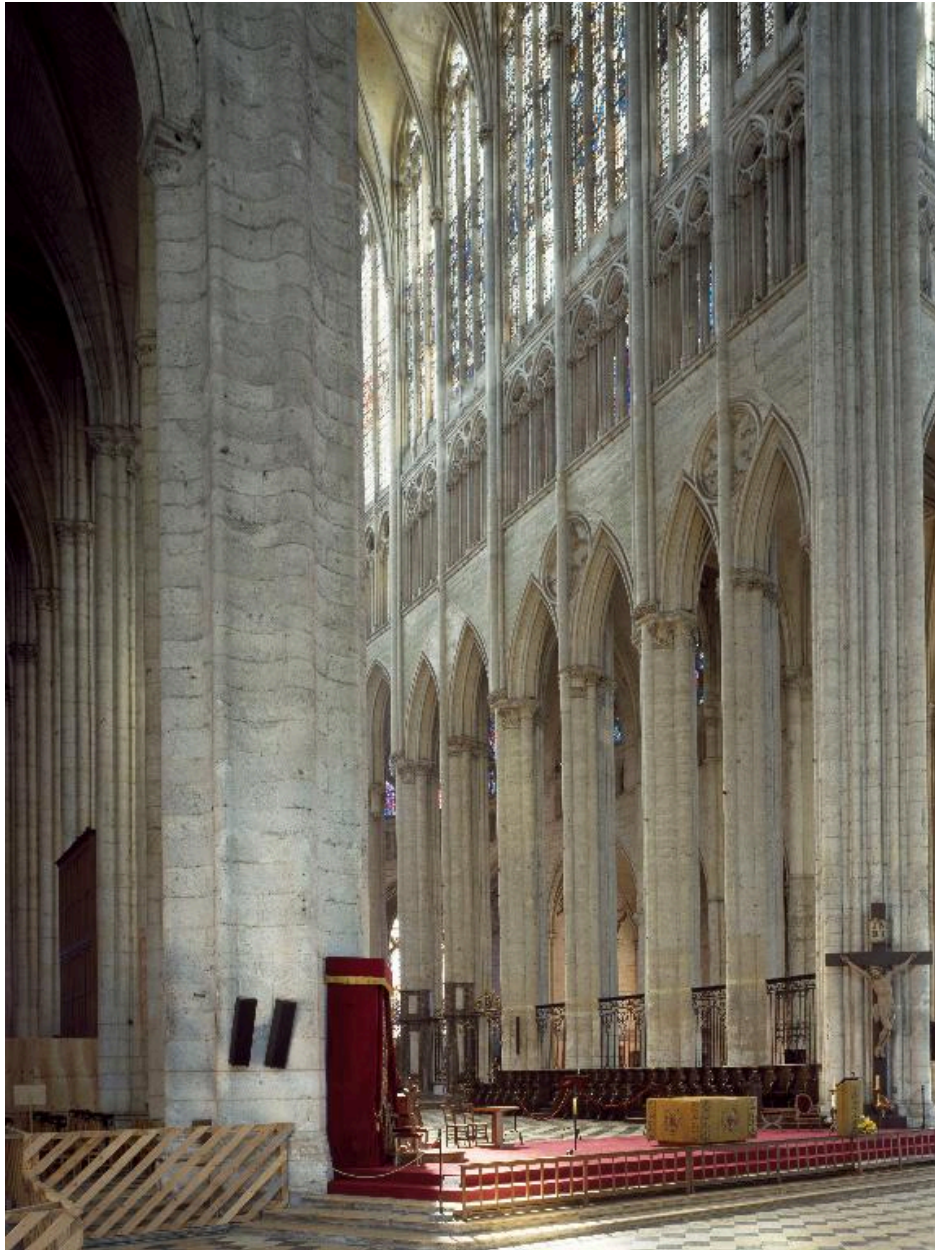

Vue du choeur depuis le bras nord du transept.

IVR22_19976000465VA

Auteur de l'illustration : Thierry Lefébure

(c) Région Hauts-de-France - Inventaire général

reproduction soumise à autorisation du titulaire des droits d'exploitation



Vue du déambulatoire et des chapelles rayonnantes, depuis le collatéral intérieur du choeur.

IVR22_1997600009PA

Auteur de l'illustration : Thierry Lefébure

(c) Région Hauts-de-France - Inventaire général

reproduction soumise à autorisation du titulaire des droits d'exploitation

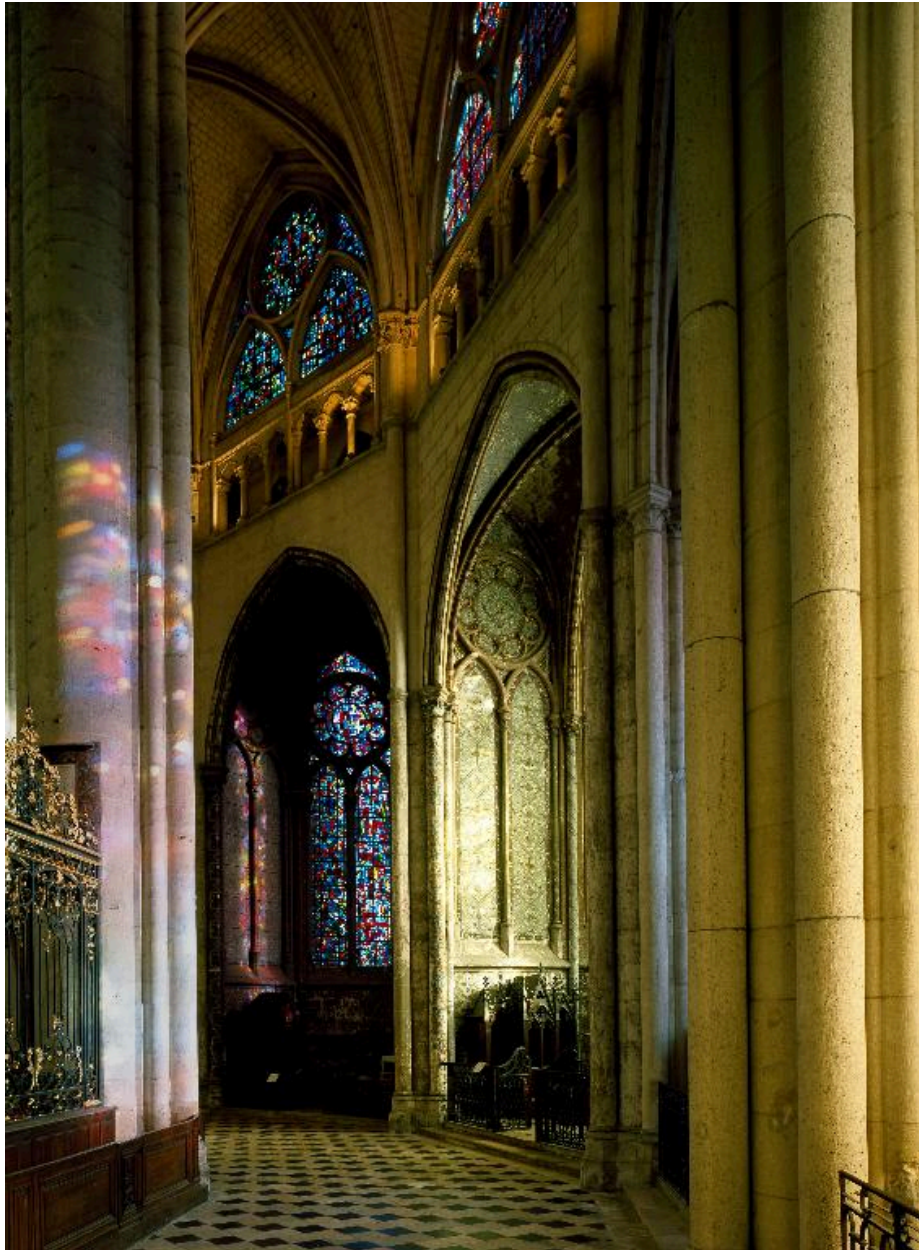

Vue intérieure : élévation du déambulatoire.

IVR22_19996001725VA

Auteur de l'illustration : Thierry Lefébure

(c) Région Hauts-de-France - Inventaire général

reproduction soumise à autorisation du titulaire des droits d'exploitation

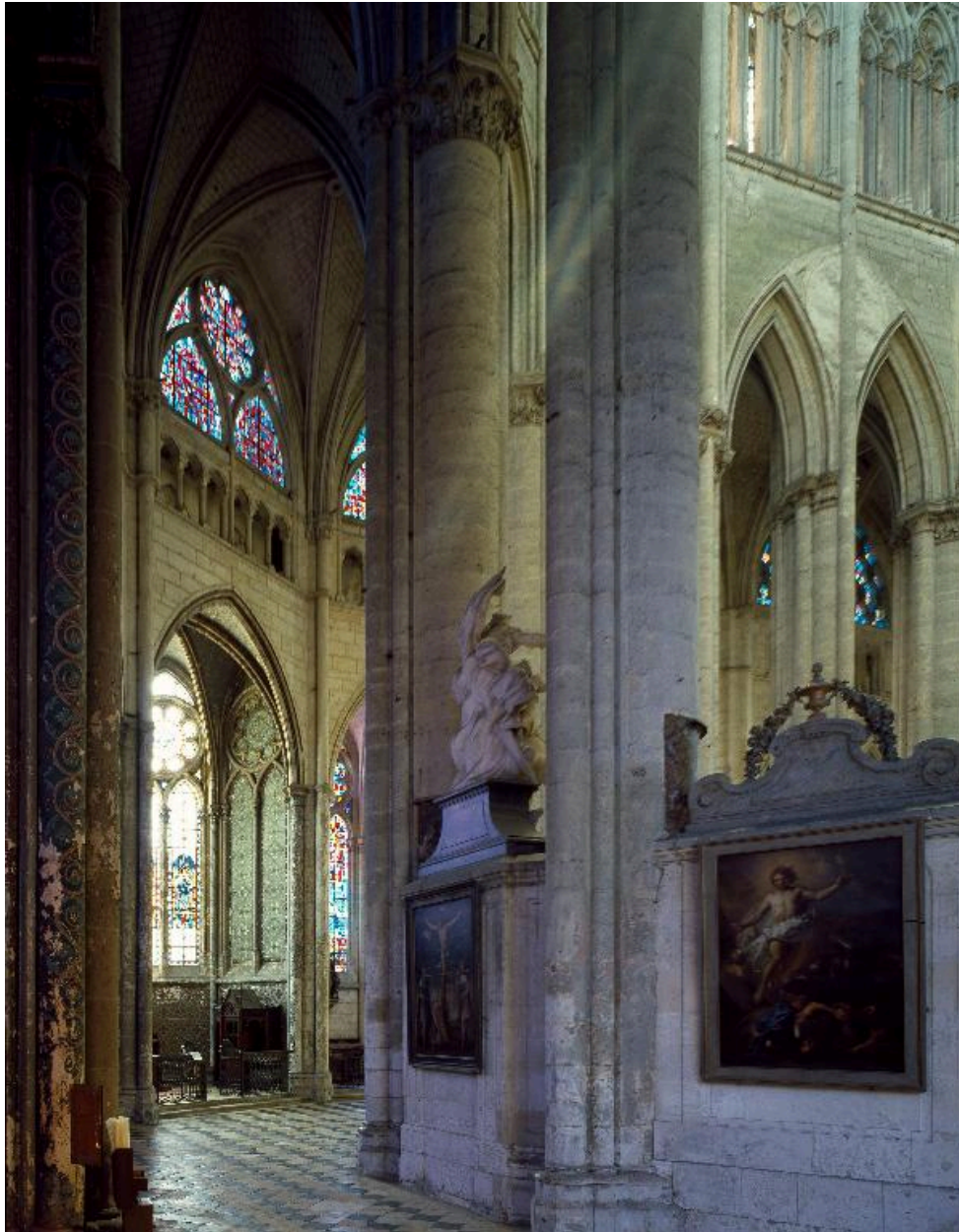

Vue intérieure : le déambulatoire vu depuis la chapelle axiale.

IVR22_19976000469VA

Auteur de l'illustration : Laurent Jumel

(c) Ministère de la culture - Inventaire général ; (c) AGIR-Pic
reproduction soumise à autorisation du titulaire des droits d'exploitation



Vue des grandes arcades des travées droites du choeur.

IVR22_19996001726VA

Auteur de l'illustration : Thierry Lefébure

(c) Région Hauts-de-France - Inventaire général

reproduction soumise à autorisation du titulaire des droits d'exploitation



Vue intérieure : dernière travée sud du bras sud du transept.

IVR22_19996001714VA

Auteur de l'illustration : Thierry Lefébure

(c) Région Hauts-de-France - Inventaire général

reproduction soumise à autorisation du titulaire des droits d'exploitation



Vue intérieure de la chapelle axiale.

IVR22_19996001716PA

Auteur de l'illustration : Irwin Leullier

(c) Ministère de la culture - Inventaire général ; (c) AGIR-Pic
reproduction soumise à autorisation du titulaire des droits d'exploitation

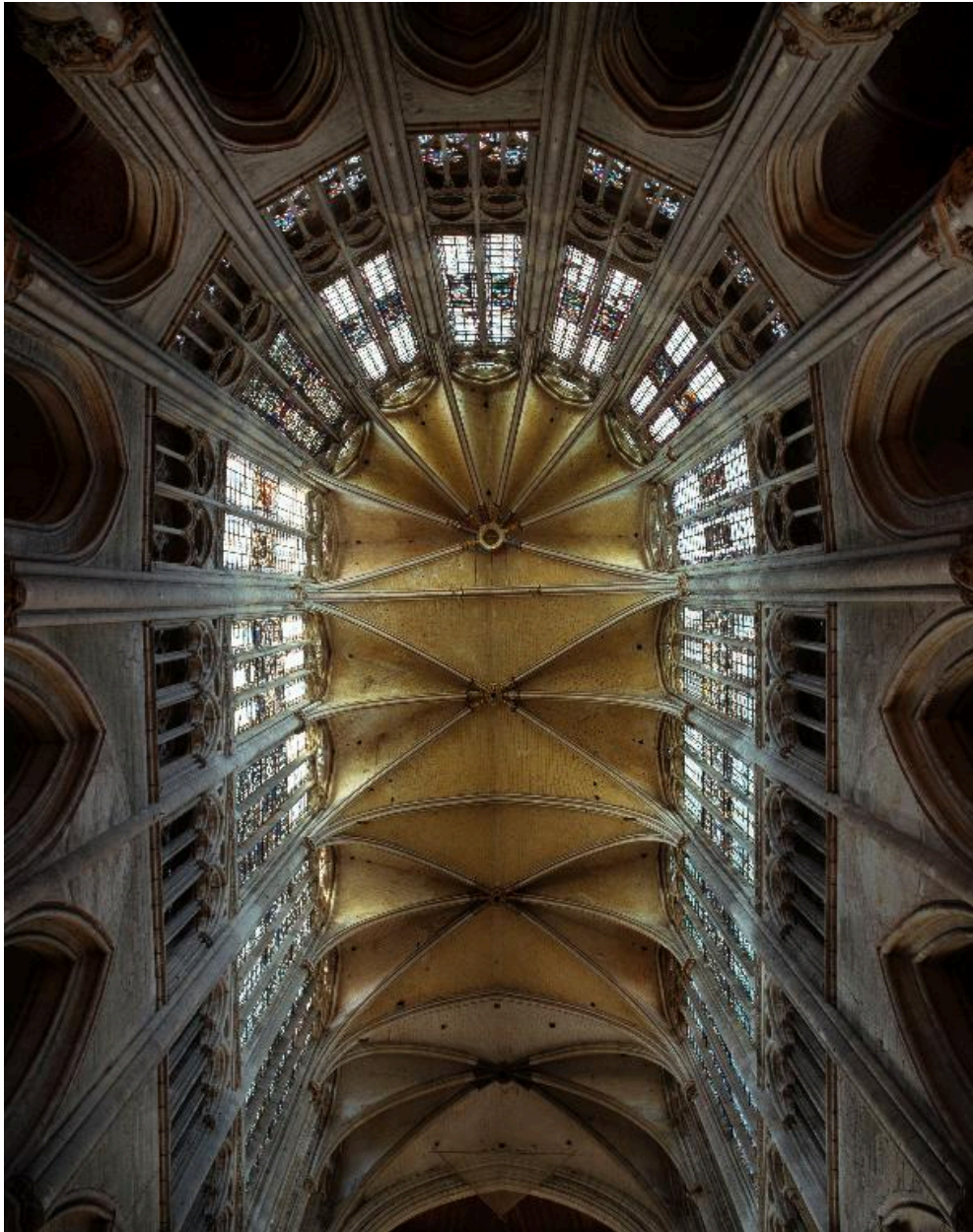

Vue des voûtes du chœur.

IVR22_19976000432XA

Auteur de l'illustration : Thierry Lefébure

(c) Région Hauts-de-France - Inventaire général

reproduction soumise à autorisation du titulaire des droits d'exploitation

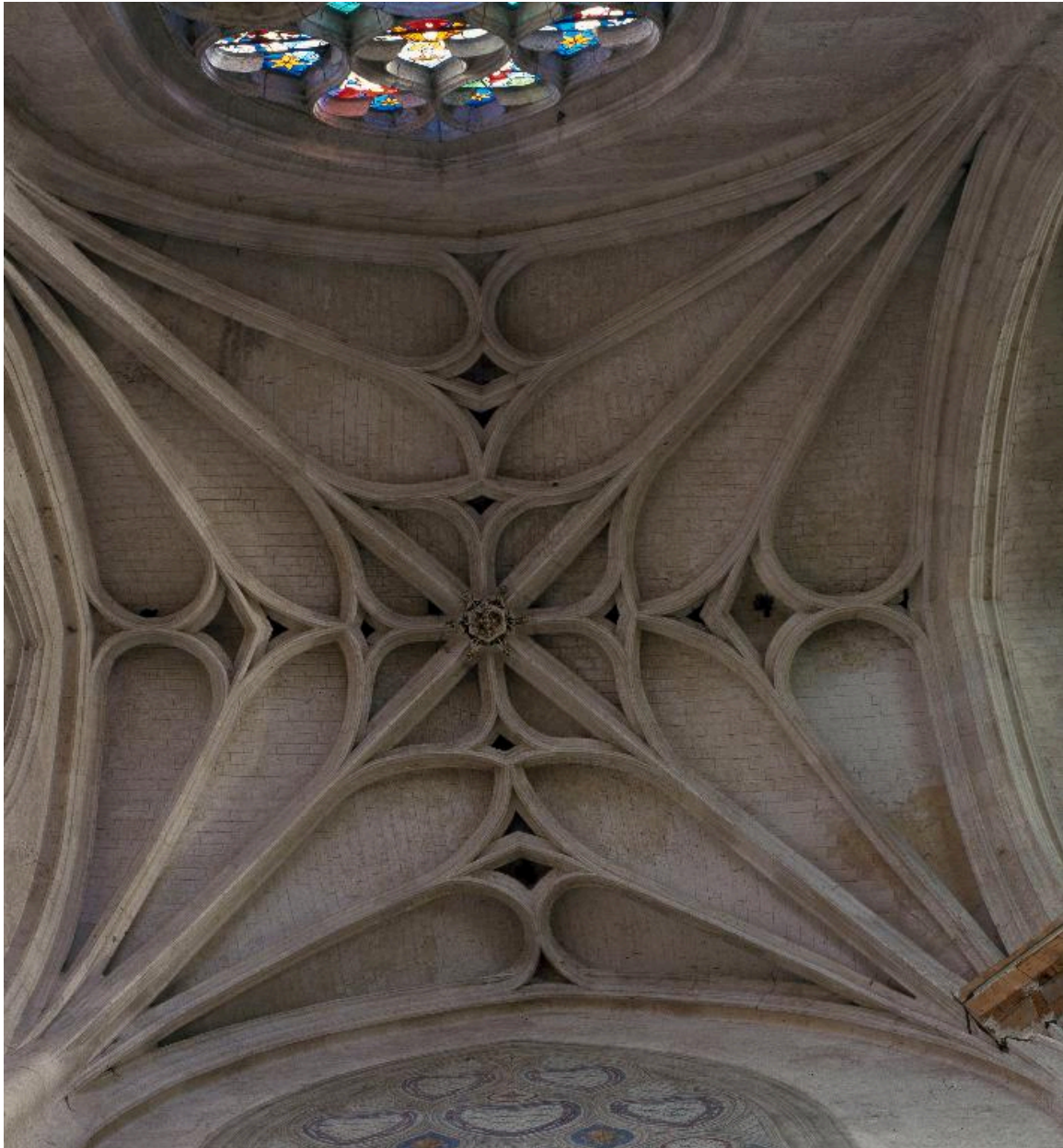

Vue de la voûte de la chapelle Sainte-Barbe.

IVR22_19996001887XA

Auteur de l'illustration : Thierry Lefébure

(c) Région Hauts-de-France - Inventaire général

reproduction soumise à autorisation du titulaire des droits d'exploitation



Vue du couvrement de la croisée.

IVR22_19996001586VA

Auteur de l'illustration : Thierry Lefébure

(c) Région Hauts-de-France - Inventaire général

reproduction soumise à autorisation du titulaire des droits d'exploitation



Vue d'une fausse voûte à la croisée du transept, reconstruite après l'effondrement de 1573.

IVR22_19996001709XA

Auteur de l'illustration : Thierry Lefébure

(c) Région Hauts-de-France - Inventaire général

reproduction soumise à autorisation du titulaire des droits d'exploitation



Vue d'ensemble de la voûte de la chapelle des Morts.

IVR22_19976000015XA

Auteur de l'illustration : Thierry Lefébure

(c) Région Hauts-de-France - Inventaire général

reproduction soumise à autorisation du titulaire des droits d'exploitation



Vue rapprochée de la voûte de la chapelle des Morts.

IVR22_19976000014XA

Auteur de l'illustration : Thierry Lefébure

(c) Région Hauts-de-France - Inventaire général

reproduction soumise à autorisation du titulaire des droits d'exploitation



Vue des niches sculptées au revers de la façade sud du transept.

IVR22_19996001715VA

Auteur de l'illustration : Thierry Lefébure

(c) Région Hauts-de-France - Inventaire général

reproduction soumise à autorisation du titulaire des droits d'exploitation



Vue de la porte menant à la salle capitulaire, bras nord du transept.

IVR22_19996001965XA

Auteur de l'illustration : Thierry Lefébure

(c) Région Hauts-de-France - Inventaire général

reproduction soumise à autorisation du titulaire des droits d'exploitation



Vue détaillée de la porte menant à la salle capitulaire : sculpture sur le vantail.

IVR22_19996001966XA

Auteur de l'illustration : Thierry Lefébure

(c) Région Hauts-de-France - Inventaire général

reproduction soumise à autorisation du titulaire des droits d'exploitation



L'escalier dit du chapitre, dans la tourelle occidentale du bras nord du transept (16e siècle).

IVR22_20006000091XA

Auteur de l'illustration : Irwin Leullier

(c) Ministère de la culture - Inventaire général ; (c) AGIR-Pic
reproduction soumise à autorisation du titulaire des droits d'exploitation



Vue intérieure de la sacristie.

IVR22_19996001964VA

Auteur de l'illustration : Thierry Lefébure

(c) Région Hauts-de-France - Inventaire général

reproduction soumise à autorisation du titulaire des droits d'exploitation